



**SEKZ
SERC**

RB28F*
RB29F*
RB29H*
RB30F*
RB31F*
RB31H*
RB32F*
RB33F*
RB34F*
RB39F*
RB37J*
RB33J*

Холодильник руководство пользователя

Товар сертифицирован

Русский

представьте ВОЗМОЖНОСТИ

Благодарим вас за покупку изделия Samsung.

Отдельностоящий прибор

SAMSUNG

СВЕДЕНИЯ ПО ТЕХНИКЕ БЕЗОПАСНОСТИ

	Символ «не для пищевой продукции» применяется в соответствии с техническим регламентом Таможенного союза «О безопасности упаковки» 005/2011 и указывает на то, что упаковка данного продукта не предназначена для повторного использования и подлежит утилизации. Упаковку данного продукта запрещается использовать для хранения пищевой продукции.
	Символ «петля Мебиуса» указывает на возможность утилизации упаковки. Символ может быть дополнен обозначением материала упаковки в виде цифрового и/или буквенного обозначения.

СВЕДЕНИЯ ПО ТЕХНИКЕ БЕЗОПАСНОСТИ

- Перед началом работы с холодильником ознакомьтесь с данным руководством и сохраните его для получения справочных сведений в будущем.
- Используйте данный прибор по назначению, описанному в данном руководстве. Данный прибор не предназначен для использования людьми (в том числе детьми) с ограниченными физическими, сенсорными и умственными возможностями, а также не имеющими соответствующего опыта или знаний; исключения возможны при надлежащем надзоре за такими людьми или их предварительном обучении лицами, ответственными за их безопасность.
- Данное устройство может использоваться детьми от 8 лет и старше, лицами с ограниченными физическими, сенсорными или умственными возможностями, а также лицами с ограниченным опытом или знаниями, если над ними осуществляется контроль, либо они проинструктированы о мерах безопасности при использовании устройства и осознают возможные опасности. Детям запрещается играть с устройством. Очистка и техническое обслуживание не должны производиться детьми без надзора.
- Предупреждения и Важные инструкции по безопасности, содержащиеся в этом руководстве, не охватывают все возможные условия и ситуации, которые могут произойти. При установке, обслуживании и эксплуатации Вашего прибора, вы отвечаете за свои действия в соответствии со здравым смыслом, с предосторожностью и осмотрительностью.
- Поскольку это руководство относится к нескольким моделям сразу, некоторые функции данного холодильника могут отличаться от описанных ниже. В качестве хладагента используется R600a

02_ сведения по технике безопасности





или R134a. Посмотрите на ярлык компрессора, расположенный сзади прибора, или на паспортную табличку, расположенную внутри холодильника, чтобы узнать, какой хладагент используется в холодильнике. Если это изделие содержит горючий газ (хладагент R-600a), обратитесь в местный уполномоченный орган по вопросу безопасной утилизации этого изделия.

- Чтобы избежать образования огнеопасной смеси газ-воздух в случае утечки в контуре охлаждения, размер помещения, где должен размещаться прибор, может быть определен в зависимости от используемого количества хладагента.
- Никогда не запускайте прибор, в котором обнаружены какие-либо признаки повреждения. В случае сомнения обратитесь к своему дилеру. Помещение должно иметь объем 1 м³ на каждые 8 г хладагента R-600a внутри прибора. Количество хладагента в конкретном приборе приведено на паспортной табличке внутри прибора.
- Брызги хладагента при его утечке из трубопровода могут привести к воспламенению или травмированию глаза. При утечке хладагента

из трубопровода не допускайте открытого пламени, удалите все горючие вещества от изделия и немедленно проветрите помещение.

- Несоблюдение этих требований может привести к пожару или взрыву.

Важные символы безопасности и меры предосторожности:

 ПРЕДУПРЕЖДЕНИЕ	Опасности или опасные действия, которые могут привести к серьезным травмам или смерти.
 ПРЕДОСТЕРЕЖЕНИЕ	Опасности или опасные действия, которые могут привести к незначительным травмам или повреждению имущества.
	НЕ пытайтесь.
	НЕ разбирайте.
	НЕ касайтесь.
	Тщательно следуйте указаниям.
	Выньте вилку питания из настенной розетки.
	Убедитесь, что прибор заземлен, чтобы не допустить поражения электрическим током.
	Обратитесь в контактный центр за помощью.
	Примечание.

сведения по технике безопасности _03

Эти предостерегающие знаки даны для того, чтобы не допустить получения травм Вами и другими людьми. Внимательно следуйте всем инструкциям. После ознакомления с данным документом сохраните его для последующего обращения.

Уведомление о соответствии требованиям ЕС

Данный продукт соответствует директиве по низковольтному оборудованию (2006/95/ EC), директиве по электромагнитной совместимости (2004/108/EC), директиве по ограничению содержания опасных веществ (RoHS) (2011/65/EC), Регламенту Еврокомиссии (ЕС) № 1060/2010 и директиве по экологическому проектированию (2009/125/EC), введенной Регламентом №643/2009 Европейского Союза (ЕС). (Только для продукции, продаваемой в ЕС)



СЕРЬЕЗНЫЕ ПРЕДУПРЕЖДАЮЩИЕ ЗНАКИ, СВЯЗАННЫЕ С ТРАНСПОРТИРОВКОЙ И УСТАНОВКОЙ НА МЕСТЕ

- При транспортировке и установке прибора следует быть внимательным, чтобы не повредить детали контура охлаждения.

04_ сведения по технике безопасности

- Утечка хладагента из трубопровода может привести к воспламенению и причинению травмы глаз. Если обнаружена утечка, в течение нескольких минут избегайте открытого пламени или потенциальных источников воспламенения и воздуха в помещении, где находится прибор.
- Этот прибор содержит небольшое количество хладагента изобутан (R600a), который, хотя и обладает высокой степенью совместимости с окружающей средой, но также является горючим газом. При транспортировке и установке прибора следует быть внимательным, чтобы не повредить детали контура охлаждения.



СЕРЬЕЗНЫЕ ПРЕДУПРЕЖДАЮЩИЕ ЗНАКИ, СВЯЗАННЫЕ С УСТАНОВКОЙ

- Ухудшение качества изоляции электрических частей может привести к поражению электрическим током или пожару.
- Не помещайте этот холодильник в месте, подверженном воздействию прямых солнечных лучей или теплоты от печей, комнатных обогревателей или других приборов.

- Не подключайте несколько приборов к одному и тому же щиту питания. Холодильник следует всегда подключать к своей отдельной электрической розетке, номинальное напряжение которой соответствует табличке паспортных данных.
- Это обеспечивает наиболее эффективную работу прибора и предотвращает от перегрузки цепей проводки, что повышает опасность пожара из-за перегрева проводов.
- Если стенная розетка слабо закреплена, не вставляйте в нее вилку питания.
- Существует риск поражения электрическим током или пожара.
- Не используйте шнур питания со следами повреждения по всей длине или по краям.
- Не тяните или изгибайте слишком сильно шнур питания.
- Не скручивайте, не делайте узел на шнуре питания.
- Не подвешивайте шнур питания на металлическом предмете, не кладите на него тяжелые предметы, не вставляйте шнур питания между предметами, не вжимайте его в пространство за прибором.
- При перемещении холодильника будьте внимательны, чтобы не задеть или повредить шнур питания.
- Это может привести к поражению электрическим током или пожару.
- Не пользуйтесь аэрозолями около холодильника.
- Использование аэрозолей около холодильника может вызвать взрыв или пожар.
- Не изгибайте слишком сильно шнур питания, не кладите на него тяжелые предметы.



- Перед использованием данного холодильника установите и расположите его в подходящем месте в соответствии с инструкцией.
- Не устанавливайте холодильник во влажном помещении или помещении, где он может контактировать с водой.
- Ухудшение качества изоляции электрических частей может привести к поражению электрическим током или пожару.
- Подключайте вилку питания в правильном положении; шнур при этом должен свисать.
- Если вилка питания подключается в перевернутом состоянии, то провод может оборваться и вызвать пожар или привести к поражению электрическим током.
- Избегайте слишком близкого

сведения по технике безопасности _05

расположения шнура питания к задней стенке холодильника, следите за тем, чтобы он не был поврежден стенкой.

- При перемещении холодильника будьте внимательны, чтобы не задеть или повредить шнур питания.
- Это создает опасность возникновения пожара.
- Храните упаковочные материалы в недоступном для детей месте.
- Существует риск смерти от удушья, если дети поместят туда свою голову.
- Прибор нужно расположить так, чтобы была доступна вилка питания.
- Несоблюдение этих требований может привести к поражению электрическим током или пожару из-за утечки тока.
- Не устанавливайте этот прибор вблизи нагревателя или горючего материала.
- Не устанавливайте этот прибор во влажном, замасленном или запыленном месте, в месте, подверженном воздействию прямого солнечного света и воды (дождевых капель).
- Не устанавливайте этот прибор в месте возможной утечки газа.
- Это может привести к поражению электрическим током или пожару.

- При наличии пыли или воды в холодильнике, выньте вилку питания и обратитесь в сервисный центр Samsung Electronics.

- В противном случае существует риск возгорания.
- Не ставьте на прибор предметы (например, белье для стирки, зажженные свечи, зажженные сигареты, посуду, химические вещества, металлические предметы, и т.п.).
- Это может привести к поражению электрическим током, пожару, проблемам с изделием, или травме.



- Этот прибор нужно правильно заземлить.
- Не заземляйте прибор на газопровод, пластиковый водопровод или телефонную линию.
- Нужно заземлить холодильник, чтобы предотвратить утечки питания или поражения электрическим током из-за утечек тока из холодильника.
- Это может привести к поражению электрическим током, пожару, взрыву или проблемам с изделием.
- Никогда не вставляйте шнур питания в розетку, которая неправильно заземлена; проверьте, чтобы она соответствовала местным и национальным стандартам.



- В случае повреждения кабеля питания он должен быть заменен производителем, сотрудником сервисного центра или другими квалифицированными специалистами во избежание опасных ситуаций.
- Плавкий предохранитель в холодильнике должен заменяться квалифицированным специалистом или обслуживающей компанией.
- Несоблюдение этих требований может привести к поражению электрическим током или травме.



ПРЕДОСТЕРЕГАЮЩИЕ ЗНАКИ ПРИ УСТАНОВКЕ



- Вентиляционное отверстие в корпусе прибора или монтажной конструкции должно быть свободным от препятствий.
- После установки прибора нужно подождать в течение 2 часов.
- Рекомендуется выполнять установку или любое обслуживание этого прибора квалифицированным специалистом или обслуживающей компанией.
- Несоблюдение этих требований может привести к поражению электрическим током, взрыву, проблемам с изделием, или травме.



СЕРЬЕЗНЫЕ ПРЕДУПРЕЖДАЮЩИЕ ЗНАКИ, СВЯЗАННЫЕ С ИСПОЛЬЗОВАНИЕМ



- Не касайтесь влажными руками вилки питания.
- Это может привести к поражению электрическим током.
- Не храните предметы на верху прибора.
- При открытии или закрытии двери, предметы могут упасть и вызвать травму и /или материальный ущерб.
- Не кладите на холодильник сосуды, заполненные водой.
- При проливе существует риск пожара или поражения электрическим током.
- Не прикасайтесь к внутренним стенкам морозильной камеры или содержащимся в ней продуктам мокрыми руками.
- Это может вызвать обморожение.
- Не пользуйтесь и не размещайте вещества, чувствительные к температуре, такие как огнеопасные распылители и другие предметы, сухой лед, лекарства или химические вещества вблизи холодильника. Не храните в холодильнике летучие или огнеопасные предметы либо вещества (бензол, растворитель, пропан, спирт, сжиженный газ и

сведения по технике безопасности _07

- другие подобные продукты).
- Этот холодильник предназначен только для хранения пищи.
 - Это может привести к пожару или взрыву.
 - Не храните в холодильнике медицинские, химические или другие чувствительные к изменению температуры вещества.
 - Не храните в холодильнике вещества, требующие строгого температурного контроля.
 - Не помещайте в холодильник/морозильную камеру и не пользуйтесь внутри него электрическими приборами, если они не относятся к типу, рекомендованному изготовителем.
 - Если вы почувствовали запах химикалий или дым, немедленно отсоедините вилку шнура питания от розетки и обратитесь в сервисный центр Samsung Electronics.
 - При наличии пыли или воды в холодильнике, выньте вилку питания и обратитесь в сервисный центр Samsung Electronics.
 - В противном случае существует риск возгорания.
 - Если обнаружена утечка, в течение нескольких минут избегайте открытого пламени или потенциальных источников воспламенения и воздуха в помещении, где находится прибор.
 - Не используйте каких-либо механических устройств или способов для ускорения процесса размораживания, кроме устройств или способов, рекомендованных изготовителем.
 - Не допускайте повреждения контура охлаждения.
 - Не распыляйте летучий материал, например, инсектицид, на поверхность прибора.
 - Это не только представляет вред для человека, но может привести к поражению электрическим током, пожару или проблемам с изделием.
 - Не пользуйтесь в холодильнике феном. Не кладите в холодильник зажженную свечу для удаления неприятных запахов.
 - Это может привести к поражению электрическим током или пожару.
 - Заполняйте емкость для воды, поддон для льда и водяные кубики только питьевой водой (минеральной или очищенной водой).
 - Не заполняйте емкость чаем, соком или спортивными напитками, так как это может повредить холодильник.
 - Не позволяйте детям висеть на двери. В противном случае они могут получить серьезные травмы.

- Существует риск захвата ребенка. Не позволяйте детям проникать внутрь холодильника.
 - Не оставляйте дверь холодильника открытой, когда холодильник находится без присмотра, не позволяйте детям проникать внутрь холодильника.
 - Не позволяйте младенцам или маленьким детям залазить внутрь ящика.
 - Это может привести к смерти от удушья из-за захвата, или к травме.
 - Не садитесь на дверь морозильной камеры.
 - Дверь может сломаться и вызвать травму.
 - Не используйте каких-либо механических устройств или способов для ускорения процесса размораживания, кроме устройств или способов, рекомендованных изготовителем.
 - Не допускайте повреждения контура охлаждения.
 - Не кладите полку холодильника верхом вниз. Стопорный механизм полки может не работать.
 - Это может привести к травме из-за падения стекла полки.
-
- ★ • В случае утечки газа (например, пропана, сжиженного газа, и т.п.), немедленно проветрите помещение, не касаясь вилки питания. Не касайтесь прибора или шнура питания.
 - Не используйте вентилятор.
 - Возникновение искры может привести к взрыву или пожару.
 - Используйте только светодиодные лампы, предоставленные изготовителем или агентом по обслуживанию.
 - Убедитесь, что дети не играют вблизи холодильника.
 - Будьте осторожны, чтобы пальцы не попали в места “защемления”; зазоры между дверями и шкафом малы.
 - Не позволяйте детям висеть на двери. В противном случае они могут получить серьезные травмы.
 - Существует риск захвата ребенка. Не позволяйте детям проникать внутрь холодильника.
 - Бутылки следует хранить плотно друг около друга, чтобы они не упали.
 - Это изделие предназначено только для хранения продуктов питания в бытовых условиях.
 - Никогда не кладите пальцы или другие предметы в отверстие

кулера, лоток для льда и корзину льдогенератора.

- Это может повлечь за собой травму или повреждение оборудования.
- Не кладите руки, ноги или металлические предметы (например, палочки для еды) под низ или с обратной стороны холодильника.
- Это может привести к поражению электрическим током или травме.
- Острые края могут вызвать травму.



- Не пытайтесь ремонтировать, разбирать или модифицировать прибор самостоятельно.
- Не пользуйтесь предохранителем, отличным от стандартного (например, медным или стальным проводом).
- Если необходим ремонт или переустановка прибора обратитесь в ближайший сервисный центр.
- Несоблюдение этих требований может привести к поражению электрическим током, пожару, взрыву, проблемам с изделием, или травме.



- Если прибор издает странный шум, запах горелого или дым, немедленно выньте вилку питания и обратитесь в ближайший сервисный центр.

- Несоблюдение этих требований может привести к поражению электрическим током или пожару.
- Выньте шнур питания из розетки перед заменой внутренних ламп холодильника.
- В противном случае существует риск поражения электрическим током.
- При затруднениях с заменой элементов освещения, обращайтесь к агенту по обслуживанию.
- Если изделия оснащены светодиодной лампой, не разбирайте самостоятельно крышку лампы и светодиодную лампу.
- Обратитесь к своему агенту по обслуживанию.
- Надежно вставляйте вилку питания в стенную розетку. Не пользуйтесь поврежденной вилкой питания или шнуром питания, а также плохо закрепленной стенной розеткой.
- Это может привести к поражению электрическим током или пожару.
- Не ставьте на прибор контейнеры с жидкостью.
- При проливе существует риск пожара или поражения электрическим током.
- Никогда не смотрите прямо на светодиодную УФ-лампу в течение длительного времени.

- Это может привести к чрезмерному напряжению зрения из-за воздействия ультрафиолетовых лучей.



ПРЕДОСТЕРЕГАЮЩИЕ ЗНАКИ ПРИ ИСПОЛЬЗОВАНИИ

- ★ • Для максимального эффективного использования изделия:
 - Не кладите продукты питания слишком близко к вентиляционным отверстиям в задней стороне прибора, поскольку это может помешать свободной циркуляции воздуха в холодильной камере.
 - Перед помещением в холодильник, оберните надлежащим образом продукт питания или поместите его в герметичный контейнер.
 - Не кладите новый продукт питания для заморозки рядом с уже замороженным продуктом.
 - Не кладите стаканы, бутылки или газированные напитки в морозильную камеру.
 - Емкость может заморозиться и лопнуть, что может привести к травме.
 - Соблюдайте максимальные даты хранения и сроки годности для замороженных продуктов.
- Если вы планируете отсутствовать менее трех недель, нет необходимости отсоединять холодильник от питания. Однако если вы планируете отсутствовать дольше, необходимо извлечь все продукты из холодильника. Отключите холодильник, очистите его, промойте и высушите.
- Не кладите газированные или шипучие напитки в морозильную камеру. Не кладите в морозильную камеру бутылки или стеклянные емкости.
 - Когда их содержимое заморозится, стекло может лопнуть и вызвать травму или материальный ущерб.
- Не изменяйте функциональное назначение холодильника, не модифицируйте его.
 - Выполнение изменений или модификаций может привести к травме и/или материальному ущербу. Любые изменения или модификации, выполненные третьей стороной на этом комплектном приборе, не обеспечиваются гарантийным обслуживанием Samsung; при этом компания Samsung не отвечает за проблемы, связанные с безопасностью и ущербом, которые могут возникнуть в результате модификации третьей стороной.

- Не блокируйте вентиляционные отверстия.
- Если вентиляционные отверстия заблокированы, особенно пластиковым пакетом, то холодильник может переохладиться.
- Пользуйтесь только тем льдогенератором, который поставляется с холодильником.
- Вытрите влагу внутри прибора и оставьте двери открытыми.
- В противном случае может образоваться неприятный запах и плесень.
- При наличии воды в холодильнике, выньте вилку питания и обратитесь в сервисный центр Samsung Electronics.



ПРЕДОСТЕРЕГАЮЩИЕ ЗНАКИ ПРИ ОЧИСТКЕ И ОБСЛУЖИВАНИИ

- ★ • Не разбрызгивайте моющие средства непосредственно на табличку с информацией.
- Печатные буквы на табличке могут стереться.
- Если в прибор попали инородные вещества, например, вода, выньте вилку питания и обратитесь в ближайший сервисный центр.
- Несоблюдение этих требований может привести к поражению

электрическим током или пожару.

- Регулярно удаляйте любые инородные предметы, например, пыль или воду, с клемм вилки питания и точек контакта, пользуясь сухой тканью.
- Выньте вилку питания из розетки и очистите ее сухой тканью.
- Несоблюдение этих требований может привести к поражению электрическим током или пожару.
- Не очищайте прибор непосредственным распылением воды на него.
- Для очистки не пользуйтесь бензолом, растворителем или хлоридом.
- Они могут повредить поверхность прибора и создать опасность пожара.
- Никогда не кладите пальцы или другие предметы в отверстие кулера.
- Это может повлечь за собой травму или повреждение оборудования.



- Перед очисткой или обслуживанием отключите прибор от источника питания.
- Несоблюдение этих требований может привести к поражению электрическим током или пожару.



СЕРЬЕЗНЫЕ ПРЕДУПРЕЖДАЮЩИЕ ЗНАКИ, СВЯЗАННЫЕ С УТИЛИЗАЦИЕЙ



- Не вытаскивайте полки, чтобы дети не смогли залезть внутрь.
- Перед утилизацией убедитесь, что ни одна из трубок сзади прибора не повреждена.
- В качестве хладагента используется R600a или R134a. Посмотрите на ярлык компрессора, расположенный сзади прибора, или на паспортную табличку, расположенную внутри холодильника, чтобы узнать, какой хладагент используется в холодильнике. Если этот прибор содержит горючий газ (хладагент R-600a), обратитесь в местный уполномоченный орган по вопросу безопасной утилизации этого продукта. В качестве изолирующего продувочного газа используется циклопентан. Газы в изоляционном материале требуют выполнения специальной процедуры утилизации. Обратитесь в местный уполномоченный орган по вопросу экологически безопасной утилизации этого прибора. Перед утилизацией прибора убедитесь, что ни одна из труб, расположенных на его задней части, не имеет

повреждений. Трубы следует утилизировать на открытой местности.

- При утилизации этого продукта или других холодильников, снимите дверь / дверные уплотнения, дверной замок, чтобы дети или животные не могли зайти и закрыться изнутри. Не оставляйте без присмотра детей; не допускайте, чтобы они игрались с прибором.
- При закрывании изнутри, ребенок может получить травму и задохнуться до смерти.
- Утилизируйте упаковочный материал для этого изделия экологически чистым образом.
- Храните упаковочные материалы в недоступном для детей месте, поскольку они могут быть опасны для детей.
- Если ребенок наденет на головку пакет, то это может привести к его удушью.



ДОПОЛНИТЕЛЬНЫЕ СОВЕТЫ ПО ПРАВИЛЬНОМУ ИСПОЛЬЗОВАНИЮ

- При отсутствии электропитания обратитесь в местное отделение электрической компании и узнайте, как долго это будет продолжаться.
- Большинство случаев прекращения подачи электроэнергии длится не более одного - двух часов, и не влияет отрицательно на температуру внутри холодильника. Тем не менее, во время выключения питания старайтесь открывать двери как можно реже.
- Если отсутствие электропитания длится более 24 часов, выньте все замороженные продукты питания.
- Если для холодильника имеются ключи, то их следует хранить вне досягаемости детьми, в стороне от прибора.
- При установке в помещении, температура которого выходит за рамки минимального указанного значения температуры прибора, он может работать нестабильно (существует возможность размораживания продуктов или повышения температуры в морозильной камере).
- Не храните продукты, которые быстро портятся при низких температурах (например, бананы, дыни).
- Ваш прибор является ненаморозивающим, что означает отсутствие потребности в ручной разморозке, которая выполняется автоматически.
- Повышение температуры в процессе разморозки соответствует требованиям стандарта ISO. Однако если Вы хотите предотвратить слишком сильное повышение температуры замороженного продукта питания при разморозке прибора, заверните замороженный продукт в несколько слоев в бумагу.
- Любое повышение температуры замороженного продукта питания при разморозке может сократить его срок хранения.
- Не замораживайте повторно замороженные продукты, которые полностью растаяли.
- Температура в секциях класса «две звезды» или отделениях с обозначением в виде двух звезд (✱ ✱) немного выше, чем в других отделениях морозильной камеры. Секции или отделения класса «две звезды» определяются согласно инструкции и/или комплекту поставки.

Советы по экономии энергии

- Установите холодильник в прохладной сухой комнате с достаточной вентиляцией. Обеспечьте, чтобы на него не падал прямой солнечный свет и никогда не устанавливайте его рядом с прямым источником тепла (например, батареей отопления).
- Никогда не загромождайте на холодильнике никакие отверстия или решетки.
- Дайте теплой пище остыть до комнатной температуры перед тем, как ставить ее в холодильник.
- Кладите в холодильную камеру замороженные продукты, которые вы хотите оттаять. В этом случае вы можете использовать низкие температуры замороженных продуктов для охлаждения продуктов в холодильной камере.
- Не держите дверцу холодильника открытой слишком долго, когда кладете в него продукты или вынимаете их. Чем на меньшее время открывается дверца, тем меньше льда образуется в морозильной камере.
- При установке холодильника оставьте зазоры справа, слева, сзади и сверху. Это позволит вам снизить энергопотребление и,

соответственно, сумму счетов за электричество.

- Для наиболее эффективного использования энергии, пожалуйста, сохраняйте все внутренние элементы, такие как корзины, ящики, полки на своем месте, как поставляется производителем.

Данное устройство предназначено для использования в бытовых и аналогичных условиях, например

- кухнях для персонала в магазинах, офисах и других рабочих условиях;
- фермах и для использования клиентами в гостиницах, отелях и других жилых условиях;
- в номерах с предоставлением завтрака;
- организациях общественного питания и аналогичных условиях, где не предусмотрена розничная торговля.

СОДЕРЖАНИЕ

УСТАНОВКА ХОЛОДИЛЬНИКА.....	16
ЭКСПЛУАТАЦИЯ ХОЛОДИЛЬНИКА.....	19
ПЕРЕУСТАНОВКА ДВЕРИ (ДОПОЛНИТЕЛЬНО)	25
ПОИСК И УСТРАНЕНИЕ НЕИСПРАВНОСТЕЙ	31

установка холодильника

ПОДГОТОВКА К УСТАНОВКЕ ХОЛОДИЛЬНИКА

Благодарим вас за покупку холодильника Samsung. Надеемся, что вы останетесь довольны множеством современных функций и особенностей данного прибора.

- Перед использованием, этот холодильник должен быть правильно установлен и расположен в соответствии с руководством.
- Используйте данный прибор по назначению, описанному в данном руководстве.
- Любой ремонт данного холодильника должен выполняться квалифицированными специалистами.
- Утилизируйте упаковочный материал для этого изделия экологически чистым образом.



ПРЕДУПРЕЖДЕНИЕ

- Выньте шнур питания из розетки перед заменой внутренних ламп холодильника.
- В противном случае существует риск поражения электрическим током.

Выбор наилучшего местоположения для холодильника

- Установите холодильник вне зоны действия прямых солнечных лучей.
- Установите холодильник на ровной (или почти ровной) поверхности.
- Обеспечьте достаточно пространства для дверцы холодильника.

16_ установка

- Обеспечьте достаточно места для установки холодильника на плоской поверхности.
- Если холодильник не будет установлен ровно на горизонтальной поверхности, то внутренняя система охлаждения не будет правильно работать.
- Общая площадь, требуемая при использовании. Для получения дополнительных сведений по размещению холодильника см. рисунок с размерами ниже.

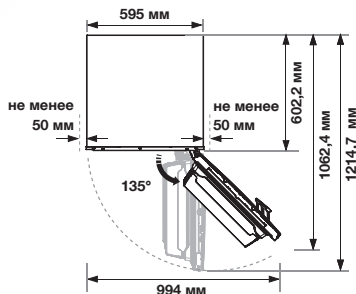
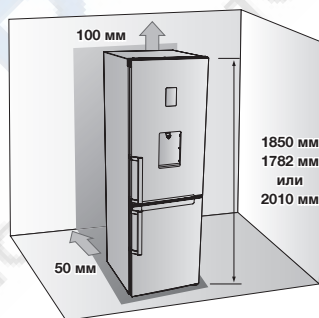

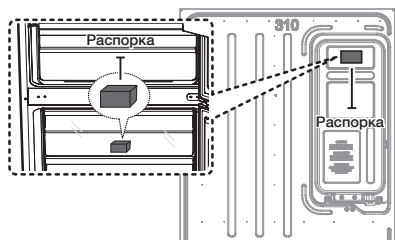



- 

Снимите бумагу на распорке и затем закрепите распорку (серый блок) на обратной стороне холодильника для лучшей работы. Распорку нужно закрепить так, как показано на рисунке выше, во время установки холодильника. Это повышает эффективность работы холодильника. (Только для модели RB31F***B, RB29F***B, RB37J***9**)

- 

При установке холодильника оставьте достаточно пространства справа, слева, сзади и сверху для циркуляции воздуха. Это позволит вам снизить энергопотребление и, соответственно, сумму счетов за электричество.
- Не устанавливайте холодильник в помещении, где температура будет опускаться ниже 10 °С.
- Необходимо обеспечить возможность свободного перемещения прибора в случае технического или сервисного обслуживания.

 **ПРЕДУПРЕЖДЕНИЕ** Во время установки, обслуживания или чистки сзади холодильника, по окончании работ тяните холодильник на себя и толкайте обратно только по прямой линии. Убедитесь также, что пол выдерживает полностью нагруженный холодильник. В противном случае он может повредить пол.

 **ПРЕДУПРЕЖДЕНИЕ** Привяжите лишнюю длину шнура питания к задней стороне холодильника, чтобы шнур не касался пола и не повредился роликами при перемещении.

ОСНОВАНИЕ

Для правильной установки холодильника нужно обеспечить ровную поверхность из твердого материала той же высоты, что и остальная часть пола. Эта поверхность должна быть достаточно прочной, чтобы выдерживать полностью загруженный холодильник (или приблизительно 65 кг). Для защиты покрытия пола, отрежьте большой кусок упаковочного картона и поместите под холодильник, где Вы работаете.

- 

Вытягивание или толкание холодильника может повредить пол. Перемещение холодильника после установки может повредить пол.

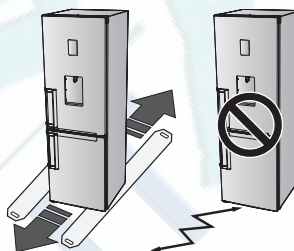

- 

При перемещении холодильника КАБЕЛЬ питания нужно зафиксировать с помощью фиксатора на задней панели.

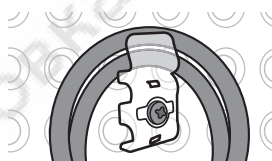

ВЫРАВНИВАНИЕ ХОЛОДИЛЬНИКА

Если передняя часть прибора слегка выше задней части, то дверь можно более легко открывать и закрывать.

Ситуация 1) Прибор наклонен влево.

Поворачивайте левую регулировочную ножку в направлении стрелки до тех пор, пока прибор не выровняется.

Ситуация 2) Прибор наклонен вправо.

Поворачивайте правую регулировочную ножку в направлении стрелки до тех пор, пока прибор не выровняется.

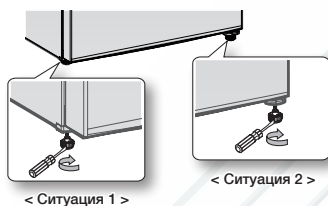

НАСТРОЙКА ХОЛОДИЛЬНИКА

После того как холодильник установлен, вы можете настроить его и насладиться полной функциональностью прибора.

Чтобы настроить функции холодильника, необходимо выполнить следующие шаги. В случае некорректной работы прибора проверьте источник питания и электричества или обратитесь к разделу устранения неисправностей в конце данного руководства. При возникновении дополнительных вопросов обратитесь в сервисный центр Samsung Electronics.

1. Установите холодильник в подходящем помещении, обеспечив достаточное свободное место между прибором и стеной. См. инструкции по установке в данном руководстве.
2. Перед использованием холодильника снимите крышки с углов полки, показанные на рисунке ниже. (Данные крышки используются для защиты холодильника при транспортировке.)



3. После включения питания холодильника убедитесь, что при открытии дверцы срабатывает внутреннее освещение.
4. Установите регулятор температуры на минимальное значение и подождите один час. Морозильная камера должна немного охладиться, а мотор заработать стабильно.
5. После включения питания холодильнику потребуется несколько часов, чтобы установить соответствующий уровень температуры. После того как такой уровень будет установлен, в холодильнике можно размещать продукты и напитки.



После включения питания холодильника звучит сигнал. Нажмите кнопку Freezer (Морозильная камера) или Fridge (Холодильник). (Только в модели с функцией Coolselect Zone) См. стр. 19 "Использование пульта управления".

ЭКСПЛУАТАЦИЯ ХОЛОДИЛЬНИКА

ИСПОЛЬЗОВАНИЕ ПУЛЬТА УПРАВЛЕНИЯ

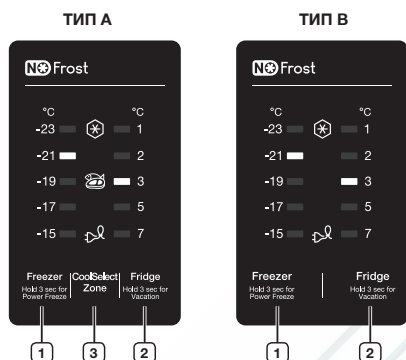

ТИП С

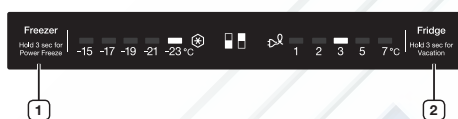

ТИП D

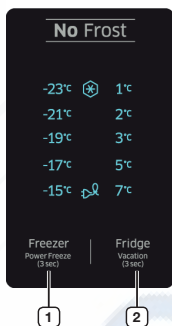

Каждый раз при нажатии кнопки звучит короткий звуковой сигнал.



Если не нажимается ни одна кнопка, то светодиоды Freezer, Fridge и CoolSelect Zone выключатся, чтобы свести к минимуму потребление энергии. Но светодиоды Power Freeze и Vacation останутся гореть для соответствующих функций. (Только для модели RB31F***B, RB29F***B)

1 Морозильная камера

Нажимайте кнопку Freezer, чтобы установить желаемую температуру морозильной камеры в диапазоне от -15 °C до -23 °C. Значение температуры по умолчанию равно -19 °C, и каждый раз при нажатии кнопки Freeze, температура будет изменяться в следующем порядке, а индикатор температуры - отображать желаемую температуру.

→ -19 °C — -21 °C — -23 °C — -15 °C — -17 °C

Нажимайте эту кнопку 3 секунды для включения функции Power Freeze. Индикатор Power Freeze (☼) загорается, и холодильник уменьшает время, необходимое для замораживания продуктов в морозильной камере.

Эта функция будет активирована в течение 50 часов, и индикатор морозильной камеры не будет меняться.

Эта функция отключится автоматически. Когда процесс Power Freeze закончен, индикатор Power Freeze отключается, и морозильная камера переключается обратно на предыдущую установку температуры. При использовании этой функции, потребление энергии повышается.

Не забывайте отключать ее, если в этом нет необходимости, и вернуть морозильную камеру в исходное состояние.

Для выключения этой функции, нажимайте кнопку Freezer 3 секунды. Если нужно заморозить большое количество продуктов, активируйте функцию Power Freeze за 20 часов до этого.

2 Холодильник

Нажимайте кнопку Fridge (Холодильник), чтобы установить желаемую температуру холодильника в диапазоне от 1 °C до 7 °C. Значение температуры по умолчанию равно 3 °C, и каждый раз при нажатии кнопки Fridge, температура будет изменяться в следующем порядке, а индикатор температуры - отображать желаемую температуру.



Нажмите кнопку в течение 3 секунд, чтобы активировать функцию Vacation. Загорается индикатор Vacation (⌘), а холодильник устанавливается на температуру ниже 17 °C, чтобы минимизировать потребление энергии, когда вы отправляетесь в длительный отпуск или деловую поездку, и нет необходимости использовать холодильник. Когда активирована функция Vacation, морозильная камера остается включенной. Функция Vacation будет автоматически деактивирована, если вы регулируете температуру холодильника, когда функция Vacation включена. Не забудьте удалить продукты из холодильника перед использованием функции Vacation.



Когда активирована функция Vacation, функция Coolselect Zone не работает. Когда не активирована функция Vacation, функция Coolselect Zone работает.

3 Функция Coolselect Zone

Нажмите кнопку Coolselect Zone для включения функции Coolselect Zone.

Загорается индикатор Coolselect Zone (⌘), после чего Вы можете хранить мясо и рыбу. Нажмите снова кнопку Coolselect Zone; индикатор Coolselect Zone (⌘) гаснет, и Вы можете хранить овощи.



Когда активирована функция Vacation, нажатие кнопки Coolselect Zone выключает работу.

Сигнал температуры

(Только в модели с функцией Coolselect Zone, RB37J5**9**, RB37J5**5**)

- Когда морозильная камера слишком теплая из-за сбоя питания, светодиод температуры мигает и звучит аварийный сигнал. Нажмите кнопку Freezer или Fridge, чтобы прекратить сигнализацию.
- Это предупреждение может произойти в следующих случаях:
 - При включении холодильника.
 - Когда морозильная камера слишком теплая из-за сбоя питания.

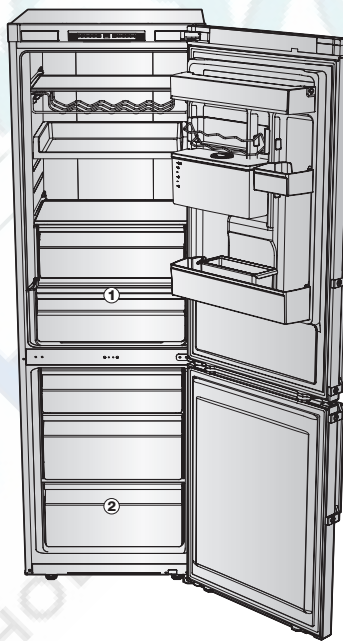

- Некоторые функции, например, емкость для воды и зона Cool Select (1) могут отличаться, и могут отсутствовать, в зависимости от модели.
- Фрукты или овощи можно замораживать в зоне Cool Select. (Дополнительно)
- Для быстрого замораживания большого количества продуктов, пользуйтесь самым нижним ящиком (2), где продукты замораживаются особенно быстро.

ДОПОЛНИТЕЛЬНАЯ ПОЛКА



Если имеется дополнительная полка, Вы можете удалить все ящики, за исключением нижнего ящика (2), и установить дополнительную полку прямо над нижним ящиком. Это не повлияет на температурные и механические характеристики прибора. Указанный объем хранения в морозильной камере соответствует объему при этих вынутых элементах для моделей с дополнительной полкой.



ИСПОЛЬЗОВАНИЕ СКЛАДНОЙ ПОЛКИ (ДОПОЛНИТЕЛЬНО)

Эту полку можно полностью сложить, что позволяет с удобством разместить габаритные продукты под ней.

1. Приподнимите полку и задвиньте ее.
2. Чтобы воспользоваться раздвинутой полкой, выполните эти действия в обратном порядке.

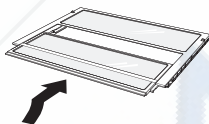

Полка может выпасть из холодильника, поэтому соблюдайте осторожность при ее использовании и чистке.

ЭЛЕМЕНТЫ МОРОЗИЛЬНОЙ КАМЕРЫ

Табличка для замораживаемых продуктов на панели двери

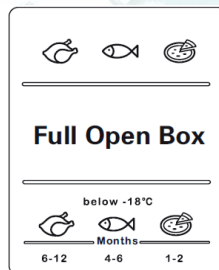

Числа над символами показывают допустимый период в месяцах хранения продуктов. При покупке замороженных продуктов соблюдайте дату изготовления или срок реализации.

Замораживание продуктов

Замораживайте только свежие, неповрежденные продукты. Храните продукты, которые должны быть заморожены, отдельно от продуктов, которые уже заморожены. Чтобы не допустить потери вкуса или высыхания продуктов, помещайте их в герметичную тару

Правильная упаковка продуктов:

1. Положите продукты в обертку.
2. Выдавите оттуда весь воздух.
3. Запечатайте обертку.
4. Поместите на обертку этикетку с содержимым и датой.

Следующая оберточная упаковка не подходит для пищевых продуктов:

Оберточная бумага, жиростойкая бумага, целлофан, мусорные мешки и используемые сумки для покупок.

Следующая оберточная упаковка подходит для пищевых продуктов:

Пластиковая пленка, полиэтиленовая экструзионная пленка, алюминиевая фольга и жестянки для морозильной камеры. Эти виды упаковки можно приобрести у своего дилера.

Следующие материалы подходят для запечатывания обернутых пищевых продуктов:

Резиновые ленты, пластиковые зажимы, веревка, морозостойкая клейкая лента или аналогичные материалы. Мешки и полиэтиленовая экструзионная пленка могут быть запечатаны пленочным герметиком.

Срок хранения замороженных продуктов

Срок хранения зависит от типа продуктов.
При установке температуры $-18\text{ }^{\circ}\text{C}$:

- Свежая птица (целая курица), свежее мясо (стейки, жареное): до 12 месяцев
- Рыба (нежирная рыба, вареная рыба), свежие креветки, гребешки, кальмары: до 6 месяцев
- Пицца, колбаса: до 2 месяцев

Срок хранения указан на Веб-сайте FDA (<http://www.fda.gov/>).



- Если Вы не будете соблюдать этот срок, то получите пищевое отравление.

Покупка и хранение продуктов глубокой заморозки

При покупке замороженных продуктов соблюдайте следующее:

- Проверьте, чтобы упаковка не была повреждена.
- Проверьте срок реализации.
- Температура морозильника в супермаркете должна быть $-18\text{ }^{\circ}\text{C}$ или ниже. В противном случае Срок хранения замороженных продуктов снижается.
- Покупайте продукты глубокой заморозки последними. Оберните их в газету или поместите в теплозащитную сумку, и привезите домой.
- Дома немедленно поместите их в морозильную камеру. Употребляйте замороженные продукты до того, как истечет срок годности.

Размораживание замороженных продуктов

В зависимости от типа и применения, выберите один из следующих вариантов:

- При комнатной температуре.
- В холодильнике.
- В электрической печи, с / без горячего воздуха от вентилятора.
- В микроволновой печи.



Не замораживайте продукты, которые начали таять, или которые уже оттаяли. Пищевые продукты нельзя повторно замораживать, пока они не будут подготовлены (вареные или жареные).

Не храните замороженные продукты больше максимального срока хранения.

22_ эксплуатация

ИСПОЛЬЗОВАНИЕ КУЛЕРА ДЛЯ ВОДЫ (ДОПОЛНИТЕЛЬНО)

С помощью кулера можно получать охлажденную воду без необходимости открывать дверцу холодильника.

- Приподнимите держатель (1).
- Приподнимите и вытащите емкость для воды (2).

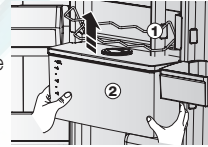

- Возьмитесь за края емкости для воды, чтобы приподнять ее.
- Перед первым использованием емкости для воды ее необходимо промыть.

- Заполните емкость водой, прочно установив ее на ровной поверхности и обеспечив место для слива лишней воды.
- Емкость для воды рассчитана на 4,5 л. Если воды в емкости больше этого значения, при закрытии крышки лишняя вода может вылиться.
- Если вода капает после первого заполнения водяного бака, то нужно залить снова около 500 мл воды.
- Пока емкость для воды находится в холодильнике, заполнять ее нельзя.

Способ 1.

- Заполните воду, подняв круглую крышку в направлении стрелки, указывающей открытие.



Способ 2.

- Заполните воду, подняв и держа большую крышку.

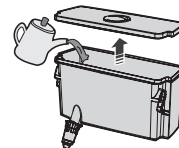

При сборке емкости для воды после очистки проверьте, чтобы краник кулера был собран. Это может привести к утечке воды.

- Закройте дверь холодильника после установки емкости для воды.
- Проверьте, чтобы краник кулера находился снаружи после закрытия двери.

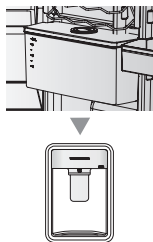

ПРЕДОСТЕРЕЖЕНИЕ Надежно закрепите емкость для воды к двери холодильника. В противном случае емкость может неправильно работать. Не пользуйтесь холодильником без емкости для воды. В противном случае это может отрицательно повлиять на эффективность работы.

ПРЕДОСТЕРЕЖЕНИЕ Заполняйте емкость для воды только минеральной или очищенной водой.

- Поместите стакан под выпуск воды и нажмите слегка стаканом на рычаг кулера. Стакан должен находиться на одной линии с кулером, чтобы вода не пролилась из стакана.

ПРЕДОСТЕРЕЖЕНИЕ Проверьте, чтобы блокирующее устройство было установлено на "РАЗБЛОКИРОВАТЬ". Вода может выдаваться только при такой установке.

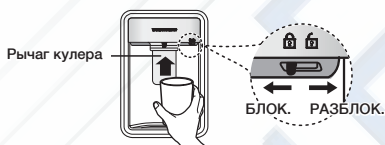

СНЯТИЕ ВНУТРЕННИХ ЭЛЕМЕНТОВ



ПРЕДОСТЕРЕЖЕНИЕ При сборке ставьте полки холодильника в правильное положение, не переворачивайте их сверху вниз. Это может повлечь за собой травму или повреждение оборудования.

ПРЕДОСТЕРЕЖЕНИЕ Когда вы кладете полки на место, проверьте, чтобы сторона с табличкой "Front" ("Передняя сторона") находилась на передней стороне холодильника.

Полки

Аккуратно приподнимайте полку двумя руками и потяните ее на себя. (Стеклопалка)



ПРЕДОСТЕРЕЖЕНИЕ Не ставьте полки сверху вниз или передней частью сзади. Существует риск падения.

Защитные элементы двери

Крепко захватите защитные элементы двери двумя руками, аккуратно приподнимите и снимите их.

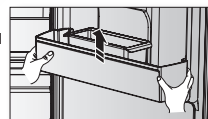

Емкость для воды

Чтобы снять емкость для воды, приподнимите держатель, затем крепко захватите емкость двумя руками, приподнимите и потяните ее аккуратно на себя.

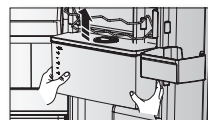

ПРЕДОСТЕРЕЖЕНИЕ В зависимости от модели, емкость для воды может отсутствовать.

Ящики

Полностью вытяните ящик, затем слегка приподнимите его и выньте.



- Если ящик застревает в двери, то сначала снимите полки.

ОЧИСТКА ХОЛОДИЛЬНИКА



ПРЕДУПРЕЖДЕНИЕ

Для очистки не пользуйтесь бензолом, растворителем или Clorox™. Они могут повредить поверхность прибора и создать опасность пожара.



ПРЕДУПРЕЖДЕНИЕ

Не распыляйте воду на холодильник, когда он подключен к электрической сети, поскольку это может привести к поражению электрическим током. Не чистите холодильник бензолом, растворителем или мощным средством для автомобилей, поскольку они могут создать опасность пожара.

1. Отсоедините шнур питания холодильника.
2. Слегка смочите мягкую ткань без пуха или бумажную салфетку водой.



Для очистки холодильника не пользуйтесь никаким моющим средством, поскольку это может привести к обесцвечиванию или повреждению холодильника.

3. Протрите внутреннюю и внешнюю поверхность холодильника так, чтобы он стал чистым и сухим.
4. Подсоедините к сети шнур питания холодильника.



Когда из кулера для воды не вытекает вода, слегка нажмите верхнюю часть емкости для воды.

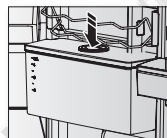

ЗАМЕНА СВЕТОДИОДНОЙ ЛАМПЫ

Если светодиодная лампа внутри или снаружи не горит, не снимайте самостоятельно крышку лампы и саму лампу.



Обратитесь к своим агентам по обслуживанию.

переустановка двери (дополнительно)

ИЗМЕНЕНИЕ СТОРОНЫ УСТАНОВКИ ДВЕРЕЙ (ДОПОЛНИТЕЛЬНО)

Перед тем, как изменить сторону установки двери холодильника, выньте вилку питания холодильника. Компания Samsung рекомендует, чтобы изменение стороны открытия дверей выполнялось только сервисной организацией, авторизованной Samsung. Она будет выполняться на платной основе и за счет клиентов.

 Любая попытка изменить сторону открытия дверей, не покрывается гарантией производителя прибора. Любые затребованные ремонты по этой причине будут выполняться на платной основе за счет клиентов.

1. Перед тем, как изменить сторону открытия дверей холодильника убедитесь, что холодильник отключен от основного источника электроэнергии и все продукты питания убраны изнутри прибора.
2. Если клиент чувствует, что не сможет выполнить инструкции руководства пользователя, то нужно обратиться к квалифицированному специалисту Samsung, чтобы выполнить такое изменение.
3. Не подключайте к питанию холодильник сразу после изменения положения двери, подождите не меньше одного часа.

Требуемые инструменты

Не поставляются		
		
Крестообразная отвертка (+)	Отвертка для плоских головок (-)	Ключ 11 мм (для оси петли)
Не поставляются	Дополнительная часть	
		
Торцовый ключ 8 мм (для болтов)	Крышка петли / Крышка дверцы	

Демонтаж дверцы холодильника

1. Снимите крышку отсека для проводов.

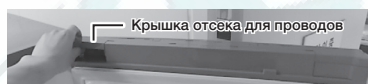

Только для модели RB37

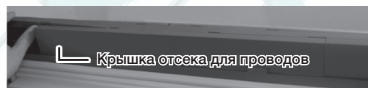

2. Снимите заглушку.



Только для модели RB37



3. Снимите крышку петли, чтобы нажать на крючок, как показано на рисунках ниже.
 - Вставьте отвертку с плоским жалом и установите деталь на место, как показано на рисунке 1.
 - Как показано на рисунке 2, поднимите крышку рычагом и нажмите на крючок (см. рисунок 3). (Не нажимайте слишком сильно на крючок, чтобы не повредить провод под крышкой петли)
 - Выполните демонтаж, нажав рукой изображенный на рисунке 4 элемент А (см. рисунок 5).

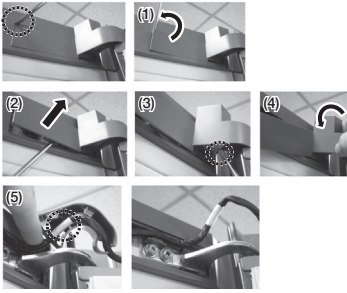

4. Снимите соединительный зажим на дверце холодильника. (Только на моделях с внешним дисплеем).

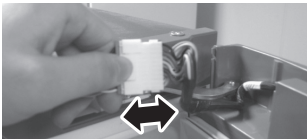

5. Выкрутите винты.
(Будьте осторожны, чтобы не уронить дверцу при демонтаже.)

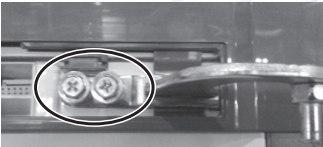

6. Снимите дверцу морозильной камеры со средней петли, аккуратно приподнимая ее вверх строго в вертикальном положении.



-  **ПРЕДУПРЕЖДЕНИЕ** Дверца тяжелая, поэтому во избежание получения травм при демонтаже следует соблюдать осторожность.

7. Снимите среднюю петлю, выкрутив винты с помощью крестообразной (+) отвертки.



-  Поддерживайте дверцу морозильной камеры, так как она может выпасть.

8. Снимите дверцу морозильной камеры с нижней петли, аккуратно приподнимая ее вверх строго в вертикальном положении.



-  **ПРЕДУПРЕЖДЕНИЕ** Дверца тяжелая, поэтому во избежание получения травм при демонтаже следует соблюдать осторожность.

9. Переставьте ручки с левой стороны на правую. Выкрутите винт справа внизу дверцы холодильной и морозильной камер. Переставьте рычажный механизм автоматического закрывания справа налево.
(Рычажный механизм автоматического закрывания с винтовым креплением.)



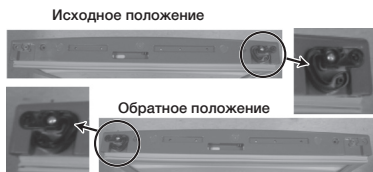

10. Снимите заглушку ручки и выкрутите винты с помощью отвертки с плоским жалом (-).

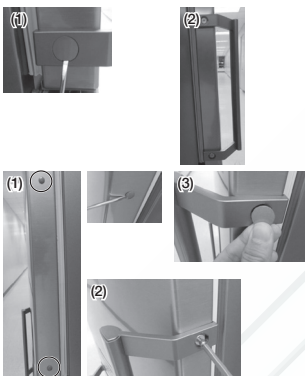

Снимите крышку с помощью отвертки с плоским жалом (-) и соедините ручку с заглушкой.

ПРЕДУПРЕЖДЕНИЕ Будьте осторожны, чтобы, снимая крышку, не поцарапать поверхность.

11. Установите крышку на место.

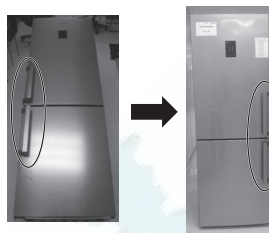

12. Измените положение винта заглушки и самой заглушки. Чтобы снять ее, воспользуйтесь отверткой с тонким плоским жалом.



ПРЕДУПРЕЖДЕНИЕ Во избежание получения травм во время данной операции следует соблюдать осторожность.

13. Осторожно положите холодильник на заднюю стенку. Снимите ножку (выкрутив винты в направлении против часовой стрелки) и петлю вниз.

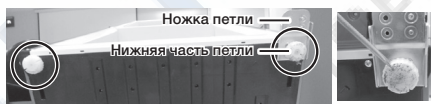

Во избежание повреждения холодильника отрежьте большой лист упаковочного картона и положите его под холодильник.

14. Установите на место среднюю петлю с помощью крестообразной (+) отвертки. (Прежде чем монтировать среднюю петлю, установите сверху шайбу.)

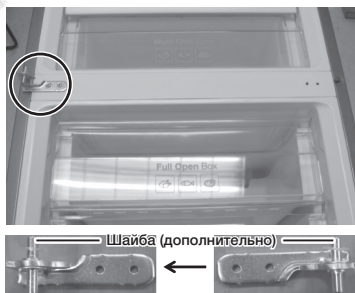

15. Измените положение нижней петли и ножи. (Справа -> налево)

Подсоедините нижнюю петлю после закрепления дверцы холодильника на средней петле.

- Снимите направляющую механизма автоматического закрывания и ось петли.
- Установите ось петли и направляющую механизма автоматического закрывания, как показано на рисунке.

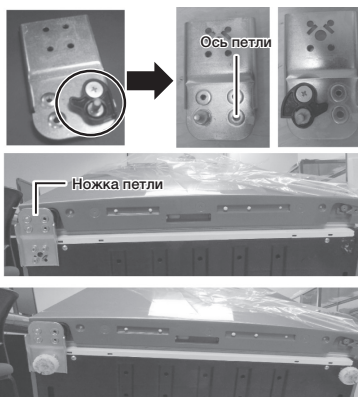

16. Снимите заглушку с панели на крышке, как показано на рисунке (1). Выкрутите винт и снимите панель с крышки (2), проложите провода на дверце холодильника (3) в противоположном направлении (только для моделей с дисплеем на двери). Закрепите панель управления на крышке с помощью винта, как показано на рисунке (4).

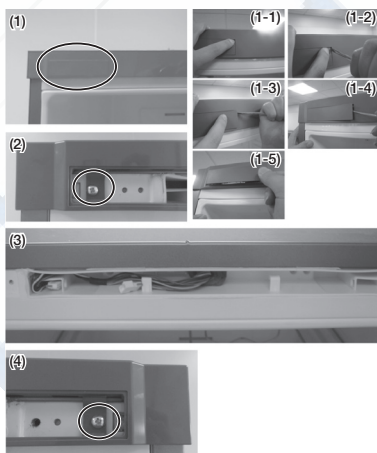

28_ эксплуатация

17. Проложите провода на дверце в противоположном направлении, как показано на рисунке.

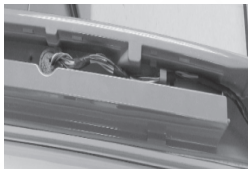

18. Чтобы отсоединить ось верхней петли, воспользуйтесь 11-мм гаечным ключом. Переверните верхнюю петлю и снова зафиксируйте ось верхней петли на месте.



19. Вставьте верхнюю петлю, чтобы немного увеличить отверстие, а затем, вынув верхнюю петлю, установите дверцу холодильника.



Этапы установки

1. Установите верхнюю петлю на дверце холодильника.
2. Установите среднюю петлю на дверце холодильника.
3. Вставьте верхнюю петлю в корпус.
4. Закрутите винт.

20. Подсоедините провод, а затем вставьте его в панель на крышке дверцы. Вставьте провод в крышку петли и установите белую втулку, как показано на рисунке ниже (1). Не снимайте фиксатор, а просто сложите его, как показано на рисунке (2).

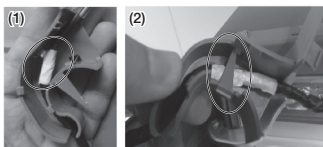

Только для модели RB37

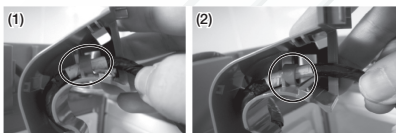

Только на моделях с внешним дисплеем.

21. Установите крышку петли на соответствующее место.



Только для модели RB37

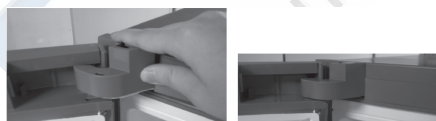

22. Установите заглушку (дополнительная деталь) на задней стенке.

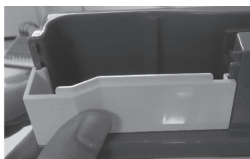

Только для модели RB37



23. Установите крышку отсека для проводов сверху на дверце холодильника, а затем нажмите на нее для полной фиксации. Проверьте положение провода. Он должен быть расположен на задней стенке крышки отсека для кабелей.



Только для модели RB37

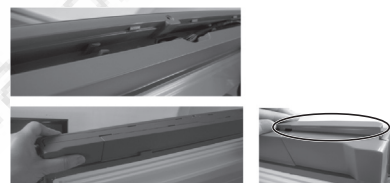

24. Установите заглушку панели на место.

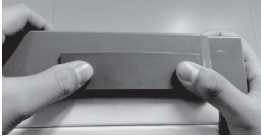

25. Снимите уплотнители холодильника и морозильной камеры и установите их на место, перевернув на 180°. Убедитесь, что уплотнители дверцы вставлены надлежащим образом. Неправильное расположение уплотнителей может привести к возникновению шума и образованию конденсата, что негативно влияет на работу холодильника.



26. Убедитесь, что дверцы работают надлежащим образом.



При изменении стороны открытия двери морозильной камеры, отсоедините уплотнение двери морозильной камеры и левое внутреннее уплотнение (A). Затем закрепите внутреннее уплотнение справа (B). Закрепите уплотнение двери морозильной камеры, повернув его на 180°. (Только для модели RB31F***B, RB29F***B)

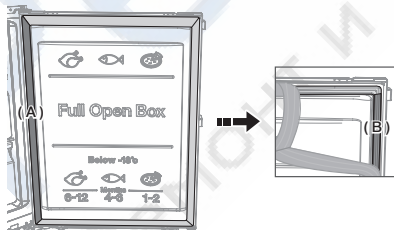

30_ эксплуатация

ПОИСК И УСТРАНЕНИЕ НЕИСПРАВНОСТЕЙ

ПРОБЛЕМА	РЕШЕНИЕ
Прибор совсем не работает или температура слишком высокая.	<ul style="list-style-type: none"> • Проверьте, чтобы был правильно подключен шнур питания. • Правильно ли установлен регулятор температуры на передней панели? • Падают ли на прибор солнечные лучи или имеются ли поблизости какие-либо источники тепла? • Близко ли от стены находится задняя сторона прибора?
Продукты в холодильнике заморозены.	<ul style="list-style-type: none"> • Установлен ли регулятор температуры на передней панели на самую низкую температуру? • Не слишком ли низкая температура окружающей среды?
Слышны непривычные шумы.	<ul style="list-style-type: none"> • Проверьте, чтобы прибор был установлен на устойчивом, ровном полу. • Близко ли от стены находится задняя сторона прибора? • Не упали ли посторонние предметы за или под прибор? • Исходит ли шум прибора из компрессора? • Тикающий звук возникает при сжатии или растяжении различных аксессуаров.
Передние углы и боковые поверхности прибора теплые; начинает образовываться конденсация.	<ul style="list-style-type: none"> • В передних углах прибора установлены теплостойкие трубы, предотвращающие образование конденсации. При повышении температуры окружающей среды это не всегда может быть эффективным. В то же время это не является отклонением от нормы. • В очень влажную погоду, на внешней поверхности прибора может образоваться конденсация, когда влага в воздухе соприкасается с холодной поверхностью прибора.
Можно слышать бульканье жидкости в приборе.	<ul style="list-style-type: none"> • Это хладагент, выполняющий охлаждение внутри прибора.
Внутри прибора неприятный запах.	<ul style="list-style-type: none"> • Есть ли испорченные продукты внутри холодильника? • Убедитесь, что продукты питания, имеющие острый запах (например, рыба), герметично завернуты. • Периодически очищайте холодильник и выбрасывайте любые испорченные или подозрительные продукты.
На стенках прибора слой инея.	<ul style="list-style-type: none"> • Не заблокированы ли вентиляционные отверстия продуктами, хранящимися внутри холодильника? • Разложите продукты так, чтобы обеспечить максимальную вентиляцию. • Полностью ли закрыта дверь?
На внутренней стенке прибора и вокруг овощей конденсация.	<ul style="list-style-type: none"> • Продукты с высоким содержанием воды хранятся открытыми с высоким уровнем влажности, или дверь осталась открытой в течение длительного времени. • Храните продукты с крышкой или в герметичных контейнерах.

ПРИНЦИПИАЛЬНАЯ СХЕМА

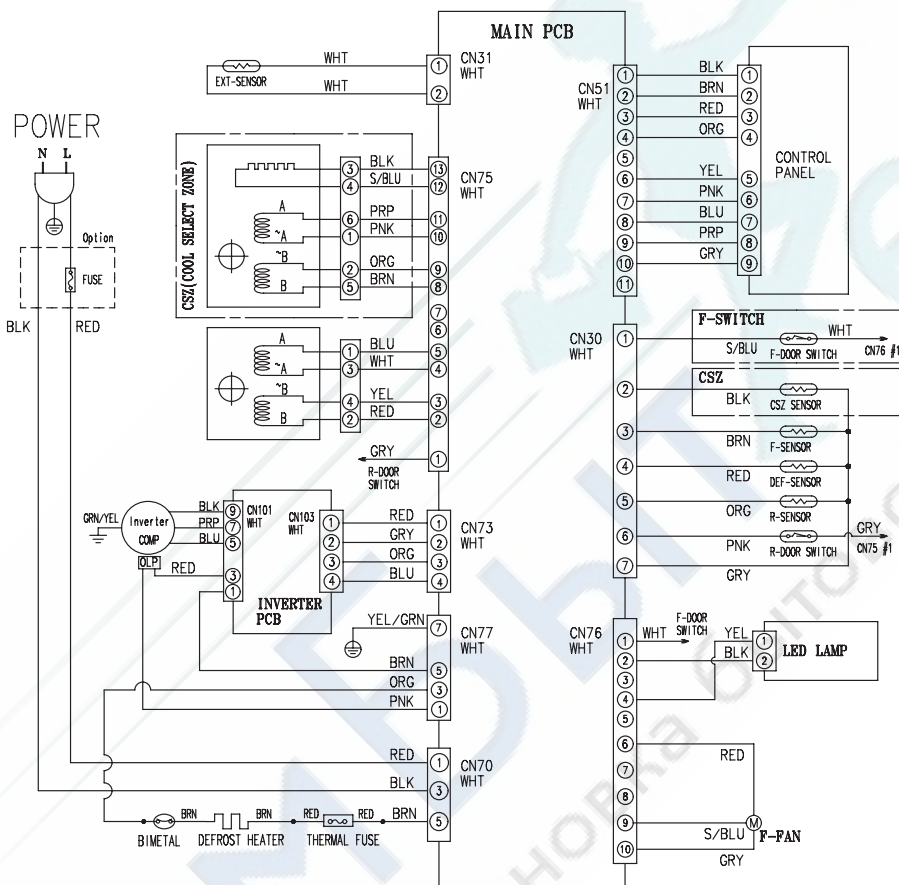

[OPTION TABLE]
9th Character at Model name

9th Character	CSZ	F-SWITCH	REMARK
C	0	0	A++ Model
D	X	X	A+ Model

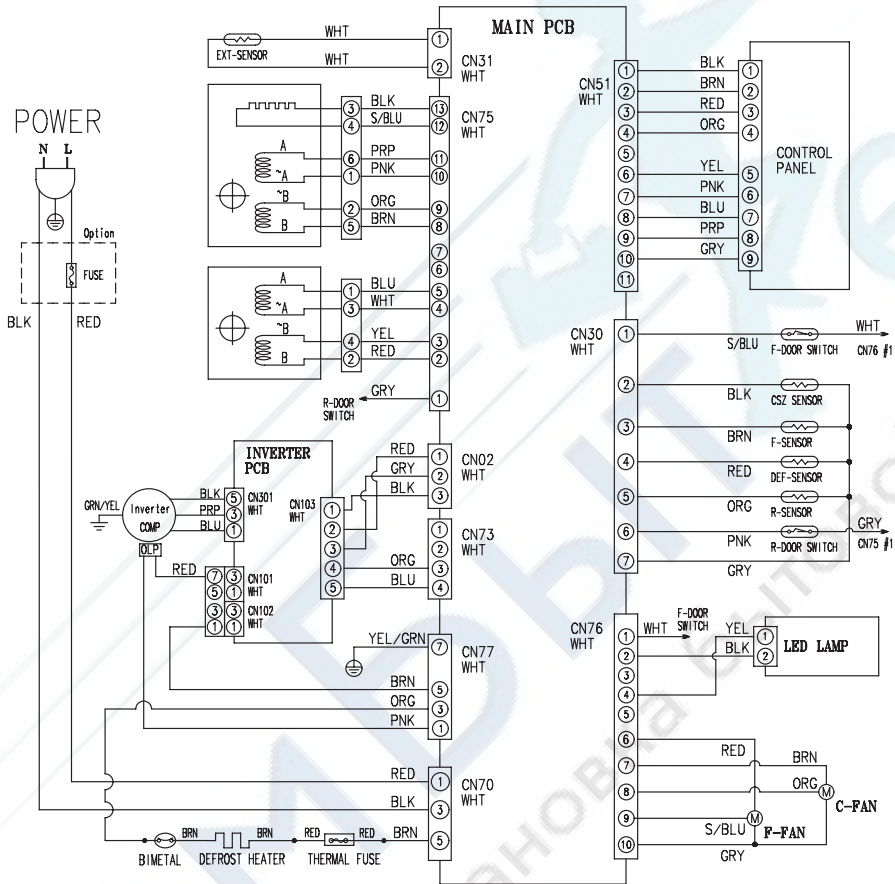

This is applied to the model of which 9th character is "B"
(A+++ Model)

3050 2M A+++

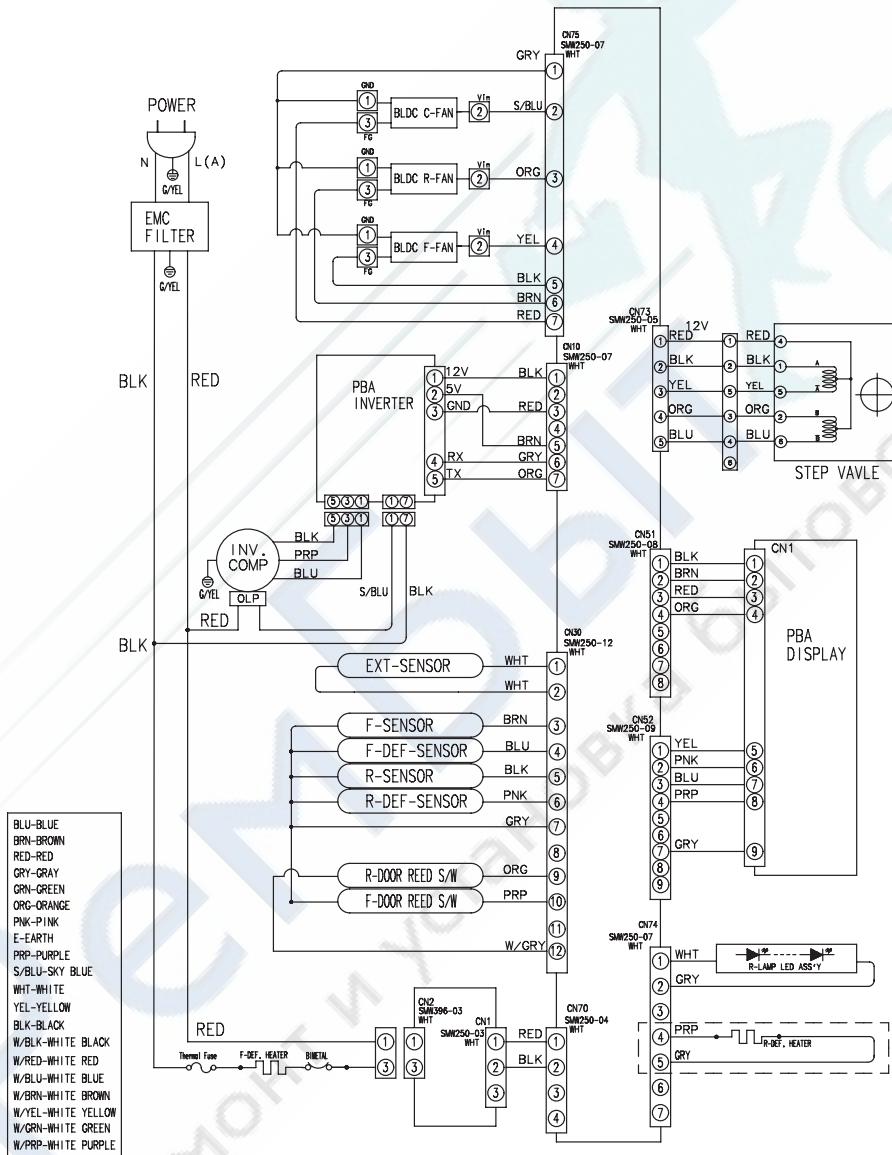

3050 2M A++/A+

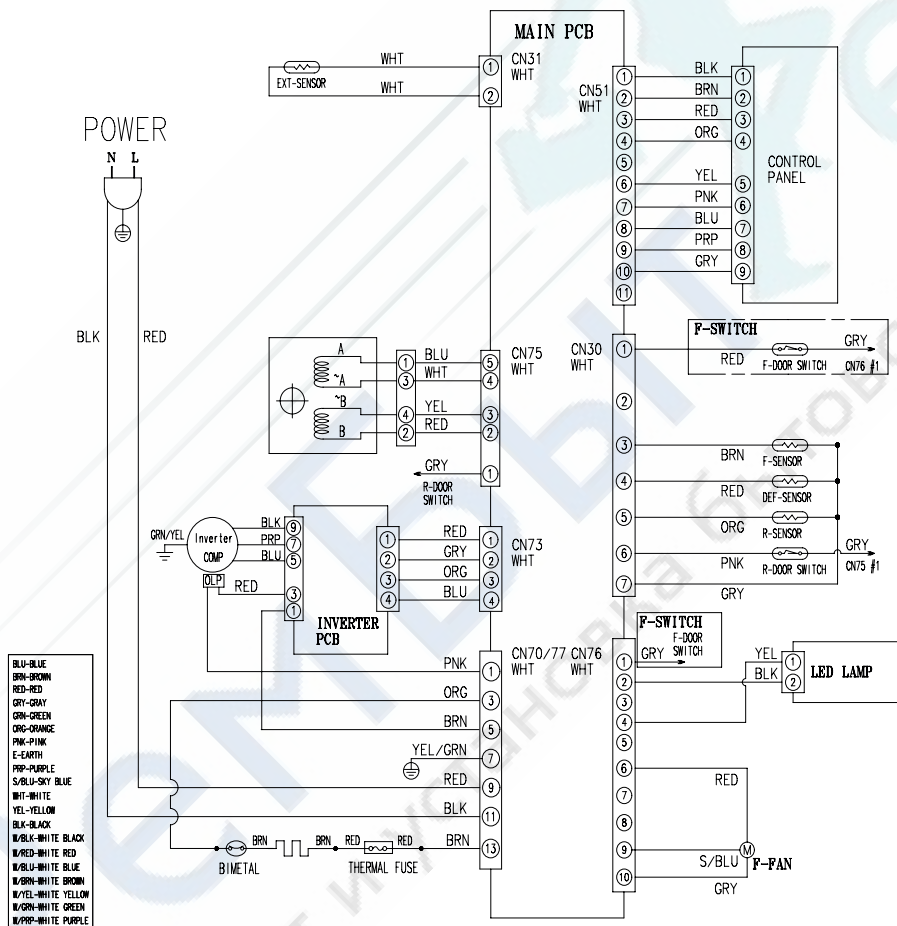

Информация о классе энергоэффективности находится на продукте

ОПИСАНИЕ		МОДЕЛЬ		RB29FE**C** RB28FE**C**	RB31FE**C** RB30FE**C** RB32FE**C**	RB29FE**D** RB28FE**D**	RB29FS**D** RB28FS**D**
		SAMSUNG		SAMSUNG		SAMSUNG	
Изготовитель		Холодильник с морозильным отделением*** II типа					
Автоматическая система разморозки (No Frost)		Да	Да	Да	Да	Да	Да
Климатический класс		SN, N, ST, T	SN, N, ST, T	SN, N, ST	SN, N, ST	SN, N, ST	SN, N, ST
Класс защита от поражения током		I	I	I	I	I	I
Полезный объем (литры)	Общий полезный объем (л)	286	304	290	290	290	290
	Общий объем для хранения свежих продуктов (л)	173	191	192	192	192	192
	Отбелённый чугун	15	15	-	-	-	-
	Общий объем для хранения замороженных продуктов (л)	***	98	98	98	98	98
**		-	-	-	-	-	-
Номинальное напряжение и частота (В, Гц)		220-240, 50	220-240, 50	220-240, 50	220-240, 50	220-240, 50	220-240, 50
Полная входная мощность (Ампер)		SN, N : 1.4 ST, T : 1.5	SN, N : 1.4 ST, T : 1.5	SN, N : 1.3 ST : 1.5	SN, N : 1.3 ST : 1.5	SN, N : 1.3 ST : 1.5	SN, N : 1.3 ST : 1.5
Максимальная мощность осветительной лампы (Вт)		LED 1.0	LED 1.0	LED 1.0	LED 1.0	LED 1.0	LED 1.0
Класс энергетической эффективности		A+	A+	A+	A+	A+	A+
Потребление электроэнергии (кВт•ч /год)		252	257	272	272	272	272
Мощность замораживания (кг/24ч)		13	13	12	12	12	12
Символ маркировки самого холодного отделения		***	***	***	***	***	***
Хладагент и его масса (г)		R-600a, 61	R-600a, 61	R-600a, 61	R-600a, 61	R-600a, 61	R-600a, 61
Корректированный уровень звуковой мощности (дБА)		37	37	37	37	37	37
Вес в упаковке (кг)		70	72	70	70	70	70
Вес без упаковки (кг)		68	70	68	68	68	68
Габариты в упаковке (ШxГxВ) (мм)		640*760*1860	640*760*1930	640*760*1860	640*760*1860	640*760*1860	640*760*1860
Габариты без упаковки (ШxГxВ) (мм)		595*647*1780	595*697*1850	595*647*1780	595*647*1780	595*647*1780	595*647*1780
Адрес и наименование лаборатории		Самсунг Электроникс Поланд Мануфактуринг 64-510, Ул. Мицкевича 52, Вронки, Польша					
Характеристики энергетической эффективности определены согласно Приказу Министерства промышленности и торговли РФ от 29 Апреля 2010 г. №357							

Информация о классе энергоэффективности находится на продукте

ОПИСАНИЕ		МОДЕЛЬ	RB31FE**D** RB30FE**D** RB32FE**D**	RB31FS**D** RB30FS**D** RB32FS**D**	RB37J5**O** RB37J5**1**	RB33J**O**
Изготовитель						
Тип бытового холодильника		Холодильник с морозильным отделением*(***) II типа				
Автоматическая система разморозки (No Frost)		Да	Да	Да	Да	Да
Климатический класс		SN, N, ST	SN, N, ST	SN, N, ST, T	SN, N, ST	SN, N, ST
Класс защита от поражения током		I	I	I	I	I
Полезный объем (литры)	Общий полезный объем (л)	310	310	367	328	328
	Общий объем для хранения свежих продуктов (л)	212	212	269	230	230
	Отбелённый чугун	-	-	-	-	-
	Общий объем для хранения замороженных продуктов (л)		98	98	98	98
		-	-	-	-	-
Номинальное напряжение и частота (В, Гц)		220-240, 50	220-240, 50	220, 50	220, 50	220, 50
Полная входная мощность (Ампер)		SN, N : 1.3 ST : 1.5	SN, N : 1.3 ST : 1.5	SN, N : 1.4 ST : 1.6	SN, N : 1.3 ST : 1.5	SN, N : 1.3 ST : 1.5
Максимальная мощность осветительной лампы (Вт)		LED 1.0	LED 1.0	LED 1.0	LED 1.0	LED 1.0
Класс энергетической эффективности		A+	A+	A+	A+	A+
Потребление электроэнергии (кВт•ч /год)		280	280	314	280	280
Мощность замораживания (кг/24ч)		12	12	12	12	12
Символ маркировки самого холодного отделения						
Хладагент и его масса (г)		R-600a, 61	R-600a, 61	R-600a, 63	R-600a, 61	R-600a, 61
Корректированный уровень звуковой мощности (дБА)		37	37	37	37	37
Вес в упаковке (кг)		72	72	74	70	70
Вес без упаковки (кг)		70	70	72	67.5	67.5
Габариты в упаковке (ШxГxВ) (мм)		640*760*1930	640*760*1930	637*758*2088	640*760*1930	640*760*1930
Габариты без упаковки (ШxГxВ) (мм)		595*697*1850	595*697*1850	595*697*2010	595*697*1850	595*697*1850
Адрес и наименование лаборатории		Самсунг Электроникс Поланд Мануфактуринг 64-510, Ул. Мицкевича 52, Вронки, Польша				
Характеристики энергетической эффективности определены согласно Приказу Министерства промышленности и торговли РФ от 29 Апреля 2010 г. №357						

Температурные границы окружающей среды

Данный холодильник/морозильная камера предназначены для работы при температуре окружающего воздуха, соответствующей его/ее температурному классу, указанному на заводской табличке.

Класс	Символ	Температура окружающего воздуха (°C)
		IEC 62552 (ISO 15502)
Расширенный Умеренный	SN	от +10 до +32
Умеренный	N	от +16 до +32
Субтропический	ST	от +16 до +38
Тропический	T	от +16 до +43



На внутреннюю температуру могут влиять такие факторы как место расположения холодильника/морозильной камеры, температура окружающей среды и частота открывания двери. Отрегулируйте температуру так, чтобы компенсировать эти факторы.

Правильная утилизация изделия

(Использованное электрическое и электронное оборудование)

Russian



(Действительно для стран, использующих систему раздельного сбора отходов)

Наличие данного значка показывает, что изделие и его электронные аксессуары (например, зарядное устройство, гарнитура, кабель USB) по окончании их срока службы нельзя утилизировать вместе с другими бытовыми отходами. Во избежание нанесения вреда окружающей среде и здоровью людей при неконтролируемой утилизации, а также для обеспечения возможности переработки для повторного использования, утилизируйте изделие и его электронные аксессуары отдельно от прочих отходов.

Сведения о месте и способе утилизации изделия в соответствии с нормами природоохранного законодательства можно получить у продавца или в соответствующей государственной организации.

Бизнес-пользователи должны обратиться к своему поставщику и ознакомиться с условиями договора купли-продажи. Запрещается утилизировать изделие и его электронные аксессуары вместе с другими производственными отходами.

Подлежит использованию по назначению в нормальных условиях
Рекомендуемый период : 7 лет

Связывайтесь с SAMSUNG по всему миру

Если у вас есть предложения или вопросы по продукции Samsung, обращайтесь, пожалуйста, в информационный центр компании Samsung.

117105 Россия, Москва, Варшавское шоссе д.26, а/я 4
8-800-555-55-55 (VIP care 8-800-555-55-88)
www.samsung.com/ru/support

Изготовитель : Самсунг Электроникс Поланд Мануфактуринг, 64-510, Ул. Мицкевича 52, Вронки, Польша

Поставщик : ООО "Самсунг Электроникс Рус Компани",
125009 Россия, Москва, ул. Воздвиженка, 10, 4-й этаж



SEKZ
SERC

RB28F*
RB29F*
RB29H*
RB30F*
RB31F*
RB31H*
RB32F*
RB33F*
RB34F*
RB39F*
RB37J*
RB33J*

Тоңазытқыш қолданушы нұсқаулығы

Қазақша

түсіңізге енбеген мүмкіндіктер

Samsung бұйымын сатып алғаныңызға алғыс білдіреміз.

Дербес тұратын құрылғы

SAMSUNG

қауіпсіздік туралы ақпарат

	Символ Кедендік одақтың 005/2011 техникалық регламентіне сәйкес қолданылады және осы өнімнің қаптамасын екінші рет пайдалануға арналмағанын және жоюға жататынын көрсетеді. Осы өнімнің қаптамасын азық-түлік өнімдерін сақтау үшін пайдалануға тыйым салынады.
	Символ қаптаманы жою мүмкіндігін көрсетеді. Символ сандық код және/немесе әріп белгілері түріндегі қаптама материалының белгісімен толықтырылуы мүмкін.

ҚАУІПСІЗДІК ТУРАЛЫ АҚПАРАТ

- Құрылғыны іске қосқанға дейін мына нұсқаулықты мұқият оқып шығыңыз және қолдану үшін сақтап қойыңыз.
- Осы пайдалану нұсқаулығында сипатталғандай, бұл құрылғыны тек арналған мақсатына пайдаланыңыз. Мүмкіндігі шектеулі, көру қабілеті нашар немесе ақыл-ойы жетіспейтін немесе тәжірибесі мен білімі жоқ адамдарды (оның ішінде балаларды) қауіпсіздігіне жауап беретін адамның құрылғыны пайдалануға бақылау жасамауының немесе үйретпейінше, оларға бұл құрылғыны пайдалануға болмайды.
- Құрылғыны қауіпсіздік ережелерімен танысқан жасы 8-ге толған балалар мен ересектер, сондай-ақ мүмкіндіктері шектеулі немесе тәжірибесі жеткіліксіз адамдар, құрылғыны











қауіпсіз қолдану, оны пайдалану барысында орын алуы мүмкін қатерлі жағдайлар туралы нұсқау алса немесе тиісті адамның қадағалауы бойынша пайдалана алады. Балаларға осы құрылғымен ойнауға тыйым салынған. Балаларға ересектердің бақылауынсыз тазалауға және құрылғыға күтім көрсетуге тыйым салынған.

- Бұл нұсқаулықтағы ескертулер мен маңызды қауіпсіздік нұсқаулары болуы мүмкін барлық жағдайларды қамтымайды. Құралды орнатқанда, жөндегенде немесе қолданғанда абай болу өзіңіздің жауапкершілігіңіз.
- Бұл қолдану нұсқаулары әртүрлі үлгілерге арналғандықтан, сіздің тоңазытқышыңыздың сипаттамалары осы нұсқаулықтағы сипаттамалардан өзгеше болуы мүмкін. R-600a немесе R-134a салқындатқыш құрал ретінде пайдаланылады. Тоңазытқышқа пайдаланылған салқындатқыш құралды көру үшін құрылғының артындағы компрессор жапсырмасын немесе тоңазытқыштың ішкі жағындағы

сипаттамалық тақтаны қараңыз. Бұл бұйымда тез тұтанатын газ (R600a салқындатқыш құралы) болғанда, бұл бұйымды қоқысқа қауіпсіз тастау үшін жергілікті билік органына хабарласыңыз.

- Тоңазыту жүйесінде жылыстау орын алған жағдайда тез тұтанатын газ бен ауаның араласуына жол бермеу үшін, құрылғы тұрған бөлменің көлемі пайдаланылатын салқындатқыш құралдың мөлшеріне байланысты болады.
- Ешқашан зақымдалу белгілері бар құрылғыны қоспаңыз. Күмәніңіз болса, делдалға хабарласыңыз. Бөлме өлшемі құрылғы ішіндегі R-600a салқындатқыштың әр 8 грамына 1 м³ болуы керек. Белгілі бір құрылғыдағы салқындатқыш құралының мөлшері құрылғыдағы сипаттамалық тақтада көрсетілген.
- Түтіктен аққан салқындатқыш көзді күйдіруі немесе жарақаттауы мүмкін. Салқындатқыш түтіктен аққан жағдайда, ашық жалын көздерінің болмауын қадағалаңыз және тұтанғыш заттарды құрылғыдан алыс ұстаңыз, бөлмені бірден желдетіңіз.
- Орындамау салдарынан өрттің шығуы немесе жарылыс болуы мүмкін.

Маңызды қауіпсіздік таңбалары мен сақтық шаралары:

 ЕСКЕРТУ	Күрделі адам жарақаты немесе өлімге себеп болуы мүмкін қауіп-қатерлер немесе қауіпті әрекеттер.
 АБАЙЛАҢЫЗ	Жеңіл адам жарақаты немесе мүлктің бүлінуіне себеп болуы мүмкін қауіп-қатерлер немесе қауіпті әрекеттер.
	Әрекет ЖАСАМАҢЫЗ.
	Бөлшектеуші БОЛМАҢЫЗ.
	Ұстамаңыз.
	Нұсқауларды мұқият орындаңыз.
	Электр сымын ток көзінен суырыңыз.
	Ток соқпау үшін құрылғының жерге тұйықталғанына көз жеткізіңіз.
	Көмек алу үшін қызмет көрсету орталығына хабарласыңыз.
	Назар аударыңыз.

қауіпсіздік туралы ақпарат _03

Бұл ескерту белгілері өзіңіздің және басқалардың жарақаттануын болдырмау үшін берілген. Оларды мұқият орындаңыз. Бұл бөлімді оқып шыққан соң, кейін қолдану үшін оны қауіпсіз жерде ұстаңыз.

СЕ мәлімдемесі

Бұл өнімнің Еуропалық одақтың №643/2009 ережесі бойынша қабылданған Төмен кернеу стандартына (2006/95/ЕС), Электрмагнитті сыйысымдылық стандартына (2004/108/ЕС), ДжҚ стандартына (2011/65/EU), Комиссия стандартына (EU) № 1060/2010 және Эко-дизайн стандартына (2009/125/ЕС) сәйкестігі анықталған. (Еуропалық одақта сатылатын өнімдер үшін)



ТАСЫМАЛДАУҒА ЖӘНЕ ОРНАЛАСТЫРУҒА АРНАЛҒАН КҮРДЕЛІ ЕСКЕРТУ ШАРАЛАРЫ



- Құрылғыны тасымалдағанда және орнатқанда, тоңазытатын тізбектің ешқандай бөлшегінің зақымдалмауына көңіл бөлу керек.
- Түтіктен жылыстаған салқындатқыш сұйық жалындауы немесе көзді жарақаттауы мүмкін. Егер жылыстау көзің анықтасаңыз, ашық оттардан немесе күйо қаупі бар нәрселерді алыс ұстап, құрылғы тұрған бөлмені бірнеше минут желдетіп алыңыз.
- Бұл құрылғының құрамында аздаған изобутан салқындатқыш мөлшері бар (R600a), қоршаған ортамен үйлесімділігі жоғары табиғи газ, бірақ тез тұтанғыш келеді. Құрылғыны тасымалдағанда және орнатқанда, тоңазыту циклындағы бөлшектердің зақымдалмауын қадағалау керек.



ОРНАТУҒА АРНАЛҒАН КҮРДЕЛІ ЕСКЕРТУ ШАРАЛАРЫ



- Электр бөлшектерінің дұрыс изоляцияланбауы электр тогының соғуына немесе өрттің шығуына себеп болуы мүмкін.
- Тоңазытқышты күн сәулесі тікелей түсетін жерге орналастырмаңыз немесе пештерден, бөлме жылытқыштардан немесе басқа құрылғыдан келетін жылу көзіне жақын қоймаңыз.
- Бірнеше құралды көп ұялы ұзартқышқа қосуға болмайды. Тоңазытқышты әрдайым техникалық сипаттамасына сәйкес келетін кернеуі бар электр розеткасына жеке қосу керек.
- Осылайша оның жұмысын жақсартып, үйдегі қуат көздерін шамадан тыс жүктеуден туындайтын өрт қаупінен сақтануға болады.
- Егер қабырғадағы розетка бос болса, электр ашасын сұқпаңыз.
- Электр тогы соғу немесе өрт шығу қаупі бар.
- Бойында немесе ұшында жарылған немесе зақымдалған жерлері бар сымды пайдаланбаңыз.

- Қуат сымын шамадан тыс тартып, майыстырмаңыз.
- Қуат сымын шамадан бұрап, байламаңыз.
- Қуат сымын темір нәрсенің үстіне ілмеңіз, сымның үстіне ауыр нәрсе қоймаңыз, қуат сымын заттардың арасына салмаңыз, немесе құрылғының артына қарай тықпаламаңыз.
- Тоңазытқышты қозғалтқанда, қуат сымын басып қалмауын қадағалаңыз немесе зақымдап алмаңыз.
- Оның салдарынан электр тогы соғуы немесе өрт шығуы мүмкін.
- Тоңазытқыштың маңайында аэрозольдар пайдаланбаңыз.
- Тоңазытқыш маңайында аэрозольдар пайдалану жарылуға немесе өрттің шығуына себеп болуы мүмкін.
- Электр сымын қатты майыстырмаңыз немесе оның үстіне ауыр заттар қоймаңыз.



- Бұл тоңазытқыш пайдаланылмай тұрып, нұсқаулыққа сәйкес дұрыс орнатылуы және орналастырылуы керек.
- Тоңазытқышты ылғал жерге орнатпаңыз немесе су тиетін жерге орналастырмаңыз.

қауіпсіздік туралы ақпарат _05

- Электр бөлшектерінің дұрыс изоляцияланбауы электр тогының соғуына немесе өрттің шығуына себеп болуы мүмкін.
 - Қуат сымын төмен қарай салбыратып, қуат ашасын дұрыстап жалғаңыз.
 - Егер электр ашасының төменгі жағын жоғары қаратып жалғасаңыз, сымы қиылып, өрттің шығуына не электр тогының соғуына себеп болуы мүмкін.
 - Қуат сымын тоңазытқыштың қысып қалмауын немесе зақымдалмауын қадағалаңыз.
 - Тоңазытқышты қозғалтқанда, қуат сымын басып қалмауын қадағалаңыз немесе зақымдап алмаңыз.
 - Оның салдарынан өрт шығады.
 - Орам материалдарын балалардың қолы жетпейтін жерге қойыңыз.
 - Балалар басына киіп алса, тұншығып қалу қаупі бар.
 - Бұр құралды қуат көзіне қол оңай жететіндей етіп орналастыру қажет.
 - Оны орындамау салдарынан электр тогының соғуы немесе электр жылыстау салдарынан өрт шығу қаупі бар.
 - Бұл құрылғыны жылу көздеріне немесе тұтанғыш заттарға жақын орнатпаңыз.
 - Құрылғыны ылғал, майлы немесе шаң жерге, күн сәулесі тікелей түсетін және су (жаңбыр тамшылары) тиетін жерге қоймаңыз.
 - Құрылғыны газ жылыстауы болуы мүмкін жерге орналастырмаңыз.
 - Оның салдарынан электр тогы соғуы немесе өрт шығуы мүмкін.
 - Егер тоңазытқышта шаң немесе су болса, қуат сымын суырып, Samsung Electronics қызмет көрсету орталығына хабарласыңыз.
 - Олай жасамасаңыз, өрт шығу қаупі бар.
 - Құрылғының үстіне шығуға немесе үстіне басқа заттар (жуылған кір, тұтанған май шам, тұтанған шылым, ыдыстар, химиялық азтар, темір заттар) қоюға болмайды.
 - Нәтижесінде электр тогының соғуы, өрттің шығуы, жарылуы, өнімнің бұзылуы немесе адамның жарақаттануы мүмкін.
-
-  • Бұл құрылғыны жерге тұйықтау қажет.
 - Газ түтіктері, пластик су түтіктері немесе телефон сымы арқылы тұйықтауға болмайды.
 - Электр тогының жылыстауы

немесе тоңазытқыштың тогының жылыстауынан болатын ток соғуды болдырмау үшін тоңазытқышты жерге тұйықтау керек.

- Нәтижесінде электр тогының соғуы, өрттің шығуы, жарылуы, өнімнің бұзылуы мүмкін.
- Қуат сымын жерге дұрыс тұйықталмаған қуат көзіне жалғаманыз және қуат көзінің жергілікті және мемлекеттік ережелерге сәйкес орнатылғанын қадағалаңыз.

 • Егер қорек сымна зақым келсе, оны қауіп-қатердің алдын алу үшін өндіруші немесе оның қызмет көрсету орталығы немесе сол сияқты білікті адамдар ауыстыруға тиіс.

- Тоңазытқыштың сақтандырғышын білікті техникалық маман немесе қызмет көрсетуші компания ауыстыруы керек.
- Оны орындамау салдарынан электр тогының соғуы немесе адамның жарақаттануы мүмкін.



ОРНАТУҒА АРНАЛҒАН САҚТАНДЫРУ ШАРАЛАРЫ



- Құрылғының желдетілетін жерлерінде немесе орнату құрылымында кедергілер болмасын.
- Орнатқаннан кейін құрылғы 2 сағат тұруы қажет.
- Бұл құрылғыны орнату үшін білікті техникалық маман шақыру немесе қызмет көрсету компаниясына хабарласуға кеңес беріледі.
- Олай жасамаған жағдайда, электр тогының соғуы, өрттің шығуы, жарылуы, өнімнің бұзылуы немесе адамның жарақаттануы мүмкін.



ПАЙДАЛАНУҒА АРНАЛҒАН КҮРДЕЛІ ЕСКЕРТУ ШАРАЛАРЫ



- Розетканы су қолыңызбен ұстамаңыз.
- Оның салдарынан электр тогының соғуы немесе өрттің шығуы мүмкін.
- Құрылғының үстіне заттар қоймаңыз.
- Есігін ашқанда немесе жапқанда, заттар құлап, адамды жарақаттауы және/немесе материалдық шығын

қауіпсіздік туралы ақпарат _07

келтіруі мүмкін.

- Су толтырылған ыдыстарды тоңазытқыштың үстіне қоймаңыз.
- Егер төгіліп кетсе, өрт шығуы немесе электр тогының соғуы мүмкін.
- Мұздатқыштың қабырғаларын немесе мұздатқышта сақталған өнімдерді су қолыңызбен ұстамаңыз.
- Қолыңызды үсітіп алуыңыз мүмкін.
- Тез жалындайтын шашқыштар немесе заттар, құрғақ мұз, дәрілер немесе химиялық заттар сияқты температураға сезімтал заттарды тоңазытқыш маңайында қолданбаңыз. Тоңазытқыштың ішінде тұтанғыш немесе тез жалындағыш сұйықтар мен заттарды (бензин, еріткіш, пропан газы, сприт, этир спирті, сұйытылған көмірсутек газдары, т.б.) сақтамаңыз.
- Бұл тоңазытқыш тағамдар сақтауға ғана арналған.
- Оның салдарынан өрт шығуы не жарылыс болуы мүмкін.
- Тоңазытқышта фармацевтикалық өнімдерді, ғылыми материалдарды немесе басқа төмен температураға сезімтал заттарды сақтамаңыз.
- Температураны қатаң бақылауды қажет ететін өнімдер

тоңазытқышта сақталмауы керек.

- Өндіруші ұсынған түрлерінен басқа электр құралдарды тоңазытқышқа/мұздатқышқа қоймаңыз немесе пайдаланбаңыз.
- Егер фармацевтикалық иіс немесе түтін иісі шықса, бірден қуат көзінен ажыратып, Samsung Electronics қызмет орталығына хабарласыңыз.
- Егер тоңазытқышта шаң немесе су болса, қуат сымын ажыратып, Samsung Electronics қызмет көрсету орталығына хабарласыңыз.
- Олай жасамасаңыз, өрт шығу қаупі бар.
- Егер газ жылыстауын анықтасаңыз, ашық оттың немесе тұтану мүмкіндігін болдырмауды қадағалап, құрылғы тұрған бөлмені бірнеше минут желдетіп алыңыз.
- Еру процесін жылдамдату үшін өндіруші ұсынбаған механикалық құрылғыларды немесе басқа құралдарды пайдаланбаңыз.
- Салқындатқыш құралын бүлдірмеңіз.
- Жәндіктерге қарсы құралдар сияқты ұшатын затты құрылғының бетіне шашпаңыз.
- Адамдарға зиян келтіргенімен қоса, электр тогының соғуына, өрттің шығуына немесе өнімнің

ақаулықтарына себеп болуы мүмкін.

- Тоңазытқыштың ішін құрғату үшін шаш құрғататын құралды қолданбаңыз. Жаман иісін шығару үшін тоңазытқыштың ішіне балауыз қоюға болмайды.
- Оның салдарынан электр тогы соғуы немесе өрт шығуы мүмкін.
- Су ыдысын, мұз науасын, су текшелерін ішуге жарамды (минералды немесе сүзілген) сумен толтырыңыз.
- Су ыдысына шәй, шырын, немесе спорт сусындарын құюға болмайды, нәтижесінде тоңазытқыш бұліуі мүмкін.
- Балаларға тоңазытқыштың есігіне асылуға жол бермеңіз. Қатты жарақат алу қаупі бар.
- Балалар ішіне қамалып қалуы мүмкін. Балалардың тоңазытқыштың ішіне кіруіне жол бермеңіз.
- Тоңазытқыштың есіктерін бақылаусыз ашық қалдырмаңыз және балаларды тоңазытқыштың ішіне кіргізбеңіз.
- Сәбилерді не балаларды мұздатқыш тартпасына кіргізбеңіз.
- Қамалып қалып тұншығу қаупі және қатты жарақат алу қаупі бар.
- Мұздатқыштың есігіне

отырмаңыз.

- Есік сынуы немесе адамды жарақаттауы мүмкін.
- Еру процесін жылдамдату үшін өндіруші ұсынбаған механикалық құрылғыларды немесе басқа құралдарды пайдаланбаңыз.
- Салқындатқыш құралын бұлдірмеңіз.
- Тоңазытқыш сөрелерін теріс салмаңыз. Сөре ұстағыштары жұмыс істемейді.
- Әйнек сөрелері құлап, жарақаттану қауіпін тудыруы мүмкін.

- ★ • Газ (пропан, төмен қысымды газ, т.б.) шыққан жағдайда қуат ашасына тиіспей, бірден желдетіңіз. Құрылғыға немесе электр шнурына тиіспеңіз.
- Желдеткішті пайдаланбаңыз.
- Ұшқын жарылысқа немесе өрт шығуына себеп болуы мүмкін.
- Өндіруші немесе қызмет көрсету орталығының мамандары жабдықтаған жарықдиодты шамдарды ғана пайдаланыңыз.
- Балаларға құрылғымен ойнауға болмайтыны қатаң ескертіліп, қадағалануы керек.
- Саусақтарыңызды “қысып алуға

қауіпсіздік туралы ақпарат _09

болатын” аймақтардан қашық ұстаңыз: есік пен құрылғының арасы өте тар.

- Балаларға тоңазытқыштың есігіне асылуға жол бермеңіз.
Қатты жарақат алу қаупі бар.
- Балалар ішіне қамалып қалу қауіп бар. Балалардың тоңазытқыштың ішіне кіруіне жол бермеңіз.
- Бөтелкелер құлап кетпеуі үшін бір-біріне жақын қойылуы керек.
- Бұл өнім үй қолданысында тек тағам сақтауға арналған.
- Ешқашан саусақтарыңызды немесе басқа заттарды диспенсер тесігіне, мұз шығатын саңылауға және мұз жасайтын себетке салмаңыз.
- Жарақат алуға немесе материалдық шығынға себеп болуы мүмкін.
- Тоңазытқыштың артына немесе астына қолыңызды немесе аяғыңызды жібермеңіз, темір заттарды (айыр сияқты, т.б.) тықпаңыз.
- Оның салдарынан электр тогының соғуы немесе жарақаттану қаупі бар.
- Үшкір жақтары жарақаттауы мүмкін.



- Бұл құралды өзіңіз жөндеуге, бөлшектеп немесе

өзгертуге әрекеттенбеңіз.

- Стандарт төтеп бергіштен басқасын (купер, темір сым, т.б.) қолданбаңыз.
- Құрылғыны жөндеу немесе қайта орнату қажет болса, жақын жердегі қызмет көрсету орталығына хабарласыңыз.
- Олай етпеген жағдайда, электр тогының соғуы, өрттің шығуы, жарылуы, өнімнің бұзылуы немесе адамның жарақаттануы мүмкін.



- Егер құрылғыдан бір түрлі дыбыс, күйген иіс немесе түтін шықса, дереу электр шнурын суырып, жергілікті қызмет көрсету орталығына хабарласыңыз.
- Орындамау салдарынан электр тогының соғуы немесе өрт шығуы мүмкін.
- Тоңазытқыштың ішкі шамдарын ауыстыру үшін қуат көзінен ажыратыңыз.
- Олай жасамасаңыз, ток соғу қаупі бар.
- Егер шамын ауыстырғанда қиындық туындаса, қызмет көрсету орталығының мамандарына хабарласыңыз.
- Егер бұйым жарық диодты шаммен жабдықталса, шамның қақпағы және жарық диодты шамды өзіңіз

шешпеңіз.

- Қызмет көрсету қызметкерлеріне хабарласыңыз.
- Қуат айырын ток көзіне дұрыстап қосыңыз.
- Бүлінген қуат айырын, қуат сымын немесе босаған қабырға қуат көзін қолдабаңыз.
- Оның салдарынан электр тогы соғуы немесе өрт шығуы мүмкін.
- Су толтырылған ыдыстарды тоңазытқыштың үстіне қоймаңыз.
- Егер төгіліп кетсе, өрт шығуы немесе электр тогының соғуы мүмкін.
- Ультра күлгінді жарықдиодты шамдарына тесіліп ұзақ қарауға болмайды.
- Ультра күлгін сәулелер салдарынан көзге зақым келуі мүмкін.



АБАЙЛАНЫЗ

ПАЙДАЛАНУ КЕЗІНДЕГІ САҚТЫҚ ШАРАЛАРЫ



- Бұйымның жақсы жұмыс істеуіне мүмкіндік беру үшін,
- Құрылғының артындағы жел кіретін тесіктердің алдына тағамдарды тым жақын қоймаңыз, себебі тоңазытқыш бөлімінде

ауаның еркін айналуына кедергі болуы мүмкін.

- Тоңазытқышқа тағам салмас бұрын оны жақсылап ораңыз немесе ауа кірмейтін ыдыстарға салыңыз.
- мұздату үшін жаңа салынған тағамды бұрын қойылған тағамның жанына қоймаңыз.
- Стакан, бөтелке немесе газдалған сусындарды мұздатқышына қоймаңыз.
- Ыдыс қатып, сынып кетсе, жарақаттану қаупі туындайды.
- Мұздатылған тағамдардың ең ұзақ сақтау уақытын және жарамдылық мерзімдерін көріп алыңыз.
- Егер үш аптадан аз уақыт үйде болмасаңыз, тоңазытқышты қуат көзу ажырату қажеттілігі жоқ. Бірақ, үш апта немесе одан ұзағырақ уақыт үйде болмасаңыз, тамақты алып тастаңыз. Тоңазытқышты өшіріңіз және тазалап, шайып, құрғатыңыз.
- Газдалған немесе көпіршіме сусындарды мұздатқышқа қоймаңыз. Бөтелкелер немесе әйнек ыдыстарды мұздатқышқа қоймаңыз.
- Ішіндегісі қатқанда, шыны сынып, адамды жарақаттауы немесе мүлікті бүлдіруі мүмкін.

қауіпсіздік туралы ақпарат _11

- Тоңазытқыштың функцияларын ауыстырмаңыз немесе өзгертіңіз.
- Өзгертулер мен жаңартулар жарақаттануға және/немесе мүліктің бүлінуіне себеп болды. Бұл құрылғыда 3-ші тарап жасаған өзгертулерге Samsung кепіл бермейді және 3-ші тарап өзгертулерінің салдарынан болған ақаулықтарға және зақымдарға Samsung компаниясы жауап бермейді.
- Ауа тесіктерін жаппаңыз.
- Егер ауа тесіктері, әсіресе, пластикалық пакетпен жабылып қалса, тоңазытқыш салқындамауы мүмкін.
- Тоңазытқышпен бірге жабдықталған мұз жасағышты ғана пайдаланыңыз.
- Ішінен артық ылғалды сүртіп, есіктерін ашып қойыңыз.
- Әйтпесе, жағымсыз иіс пен өңез көбейіп кетуі мүмкін.
- Егер тоңазытқыш суланса, қуат көзінен ажыратып, Samsung Electronics қызмет көрсету орталығына хабарласыңыз.



ТАЗАЛАУҒА ЖӘНЕ ЖӨНДЕУГЕ АРНАЛҒАН САҚТЫҚ ШАРАЛАРЫ



- Тазалағыш заттарды дисплейге тікелей шашпаңыз.
- Дисплейдегі әріптер өшіп қалуы мүмкін.
- Егер құралға су сияқты бөтен зат енсе, қуат көзінен ажыратып, бірден қызмет көрсету орталығына хабарласыңыз.
- Оны орындамау салдарынан электр тогының соғуы немесе адамның жарақаттануы мүмкін.
- Қуат айыры мен контакт нүктелерінен құрғақ матаны пайдаланып, шаң немесе су сияқты бөтен заттарды жиі сүртіп алып тұрыңыз.
- Қуат айырын ажыратып алып, құрғақ матамен сүртіп алыңыз.
- Оны орындамау салдарынан электр тогының соғуы немесе адамның жарақаттануы мүмкін.
- Құрылғыны тазалағанда оған тікелей су шашуға болмайды.
- Тазалау үшін бензин, еріткіш немесе Clorox, Chloride өнімдерін пайдалануға болмайды.
- Олар жабдықтың бетіне зақым келтіріп, өрт қаупін тудыруы мүмкін.

- Ешқашан саусақтарыңызды немесе басқа заттарды диспенсер тесігіне қоймаңыз.
- Жарақат алуға немесе материалдық шығынға себеп болуы мүмкін.



- Тазалар алдында немесе жөндер алдында құрылғыны қабырғадағы қуат көзінен ажыратыңыз.
- Оны орындамау салдарынан электр тогының соғуы немесе адамның жарақаттануы мүмкін.



ҚОҚЫСҚА ТАСТАУҒА АРНАЛҒАН КҮРДЕЛІ ЕСКЕРТУ ШАРАЛАРЫ

- ★ • Балалардың ішіне кіре алмауы үшін сөрелерін қалдырыңыз.
- Құрылғының артындағы түтіктердің ешқайсысының қоқысқа тастағанға дейін зақымдалмағанына көз жеткізіңіз.
- R-600a немесе R-134a мұздатқыш ретінде қолданылады. Тоңазытқышқа пайдаланылған салқындатқыш құралды көру үшін құрылғының артындағы компрессор жапсырмасын немесе тоңазытқыштың ішкі жағындағы сипаттамалық тақтаны қараңыз.

Егер өнім құрамында тұтанғыш газ болса (R-600a мұздатқышы), бұл өнімді қауіпсіз тастау үшін жергілікті жауапты мекемеге хабарласыңыз. Ажыратқыш газ ретінде ретінде циклопентан қолданылған.

Ажыратқыш материалдағы газдарды тастау ерекше қадамдары талап етеді.

Бұл өнімді қоршаған ортаға зақым келтірмейтін жолмен тастау үшін, жергілікті жауапты мекемеге хабарласыңыз.

Құрылғының артындағы түтіктердің ешқайсысының қоқысқа тастағанға дейін зақымдалмағанына көз жеткізіңіз. Түтіктер ашық жерінен сынып кетеді.

- Бұл бұйымды немесе басқа тоңазытқыштарды қоқысқа тастағанда, есігін, есік тығыздағышын, есік топсасын алып тастаңыз, осылайша кішкентай балалар немесе жануарларды ішінде қамалып қалудан сақтаңыз. Балаларға құрылғымен ойнауға болмайтыны қатаң ескертіліп, қадағалануы керек.
- Егер ішіне қамалып қалса, баланың жарақаттануы немесе тұншығып қалуы мүмкін.

қауіпсіздік туралы ақпарат _13

- Бұл өнімнің орам материалын қоршаған ортаға зиян келтірмейтін жолмен тастаңыз.
- Орам материалдарын балалардың қолы жетпейтін жерде сақтаңыз, орам материалдары балалар үшін қауіпті болуы мүмкін.
- Егер бала пакетті басына киіп алса, тұншығып қалуы мүмкін.

ДҰРЫС ПАЙДАЛАНУҒА АРНАЛҒАН ҚОСЫМША КЕҢЕСТЕР

- Электр ақаулығы орын алған жағдайда жергілікті қуатпен қамтамасыз етуші компанияға хабарласып, қанша уақытқа созылатынын сұраңыз.
- Бір немесе екі сағат ішінде жөнделген қуат үзілісі тоңазытқыштың температурасына қатты әсер етпейді. Бірақ, қуат көзі оралғанша тоңазытқыштың есігін аса көп аша бермеген дұрыс.
- Қуат көзінің үзілісі 24 сағаттан асатын жағдайда, барлық мұздатылған тағамды шығарыңыз.
- Егер тоңазытқышпен бірге кілттер берілсе, кілттерді балалардың қолы жетпейтін жерде және құрылғыдан алыс жерде ұстау керек.
- Тоңазытқыш ең төменгі температурада ұзақ уақыт тұрса, тұрақты жұмыс істемеуі мүмкін (тоңазытқыштағы қатырылған тағамдардың еруі және мұздатқыштағы температураның тым жылынып кетуінен).
- Банан, қауын сияқты төмен температурада тез бұзылатын тағамды сақтамаңыз.
- Құрылғы оңай ериді, бұл құрылғыңызды қолмен ерітудің қажеті жоқ, себебі ол автоматты түрде орындалады.
- Еріту кезінде көтерілген температура ISO талаптарына сай болуы мүмкін. Бірақ, құрылғыны еріту кезінде еріген тағам температурасының шамадан тыс көтерілуіне жол бергіңіз келмесе, мұздатылған тағамды бірнеше қабат газетпен ораңыз.
- Еріту кезіндегі мұздатылған тағам температурасының көтерілуі оны пайдалану мерзімін қысқартуы мүмкін.
- Тольғымен еріген тағамды қайта мұздатпаңыз.
- Екі жұлдызды () бөлік(тер) дің немесе камера(лар)дың температурасы мұздатқыштың басқа бөлік(тер)іне қарағанда сәл жоғарырақ.

Екі жұлдызды бөлік(тер) дің немесе камера(лар)дың орналасатын орындары үлгі түріне байланысты, сондықтан жеткізілген кездегі нұсқауларға және/немесе жағдайларға қараңыз.

Қуат үнемдеу кеңестері

- Құрылғыны салқын, құрғақ, желдеткіші дұрыс бөлмеге орнатыңыз. Тікелей күн көзінің түспеуін қадағалаңыз және ашық жылу көздеріне жақын жерге қоймаңыз (радиатор, мысалы).
- Құрылғының тесіктерін немесе торларын жаппаңыз.
- Жылы тағамды құрылғыға салмас бұрын салқындатып алыңыз.
- Қатырылған тағамды жібіту үшін тоңазытқыш бөліміне қойыңыз. Қатырылған тағамның төмен температурасын тоғазытқыштағы тағамды салқындатуға қолдануға болады.
- Тағамды алғанда немесе салғанда тоңазытқыштың есігін ұзақ ашық ұстамаңыз. Есікті азырақ ашсаңыз, мұздатқыштағы мұз мөлшері де аз болады.
- Орнатқанда жоғарғы, артқы жағынан, сол және оң жағынан бас орын қалдырыңыз.

Бұл қуат үнемдеуге және қуат төлемін азайтуға үлесін қосады.

- Қуатты барынша үнемдеу үшін, барлық ішкі құралдарын, шелектер, тартпалар, сөрелер сияқты, өндіруші жабдықтаған орындарына қойыңыз.

Бұл құрылғы үйде және сол сияқты, дүкендердегі қызметкерлерге арналған ас бөлмелерде,

- кеңселерде және басқа жұмыс орындарында пайдалануға арналған;
- ферма үйлерінде, қонақ үйдің қонақтары және басқа тұрғында жерлерде;
- төсек және таңғы аспен жабдықтайтын жерлерде;
- қоғамдық тағам орындарында және сол сияқты бөлшек сауда жасамайтын жерлерде.

МАЗМҰНЫ

ТОҢАЗЫТҚЫШТЫ ОРНАТУ	16
ТОҢАЗЫТҚЫШТЫ ҚОЛДАНУ	19
ЕСІКТІҢ ОРНЫН АУЫСТЫРУ (ҚОСЫМША)	25
АҚАУЛЫҚТАРЫН ЖОЮ	31

ТОҢАЗЫТҚЫШТЫ ОРНАТУ

ТОҢАЗЫТҚЫШТЫ ОРНАТУҒА ДАЙЫНДАУ

Samsung тоңазытқышын сатып алуыңызбен құтықтаймыз. Бұл құрылғы ұсынатын көптеген жаңа мүмкіндіктер мен тиімділіктерінің қызығын көретініңізге сенімдіміз.

- Бұл тоңазытқыш пайдаланылғанға дейін нұсқаулыққа сәйкес дұрыс орнатылуы және орналастырылуы керек.
- Осы пайдалану нұсқаулығында сипатталғандай, бұл құрылғыны тек арналған мақсатына пайдаланыңыз.
- Барлық жөндеулерді мамандардың орындағаны дұрыс.
- Бұл өнімнің орам материалын қоршаған ортаға зиян келтірмейтін жолмен тастаңыз.



ЕСКЕРТУ

- Тоңазытқыштың ішкі шамдарын ауыстыру үшін қуат көзінен ажыратыңыз.
- Олай жасамасаңыз, ток соғу қаупі бар.

Тоңазытқышқа ең ыңғайлы орын таңдау

- Күн сәулесі тікелей түспейтін орынды таңдаңыз.
- Еден беті тегіс (немесе тегістеу) жерді таңдаңыз.
- Тоңазытқыш есіктерінің оңай ашылуына жеткілікті орны бар орынды таңдаңыз.
- Жазық жерге жеткілікті орынға орнатыңыз.

- Тоңазытқыш жеткілікті бос орынға қойылмаса, ішкі салқындату жүйесі дұрыс жұмыс істемеуі мүмкін.
- Қолданылғанда жалпы кеңістік қажет болады. Төменде берілген өлшемдері мен суреттерін қараңыз.

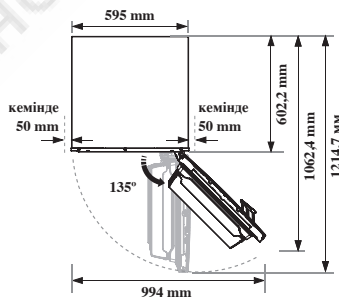
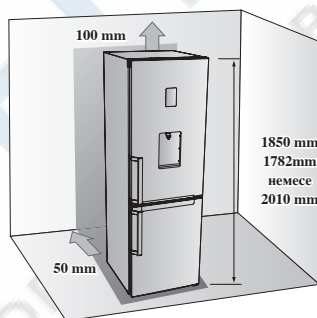

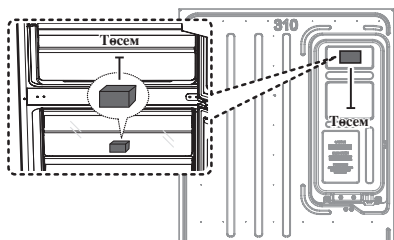

- Жұмысы жақсырақ болу үшін, төсемнің қағазын алып, тоңазытқыштың артқы жағына төсемді (сұр блок) жапсырыңыз. Тоңазытқышты орнатқанда төсемнің төмендегі суреттегідей жапсырылуын қадағалаңыз. Бұл тоңазытқыштың жұмысын жақсартады. (RB31F***B, RB29F***B, RB37J***9** үлгілері үшін ғана)



- Орнатқанда жоғарғы, артқы жағынан, сол және оң жағынан желдетуге жеткілікті бос орын қалдырыңыз. Бұл қуат үнемдеуге және қуат төлемін азайтуға үлесін қосады.
- Тоңазытқышты температурасы 10 °C градустан төмен жерге орнатуға болмайды.
- Техникалық қызмет немесе қызмет көрсету жағдайында құралдың еркін жылжуына көз жеткізіңіз.



Орнатқанда, жөндегенде немесе тазалағанда, құрылғыны орнынан түзу тартып шығарып, түзу итеріп орнына қойыңыз. Сондай-ақ, еден толық салмақты тоңазытқышты көтере алатынын тексеріңіз. Әйтпегенде, еден бүлінуі мүмкін.



Қуат сымның артығын тоңазытқыштың артына қарай жоғары жинап қойыңыз, орнынан қозғағанда жаншылып қалмасын.

ЕДЕНГЕ ОРНАЛАСТЫРУ

Тоңазытқыш дұрыс орналасу үшін тегіс және еденнің қалған жерімен биіктігі бірдей, қатты материалдан жасалған беткейге қою керек. Беткейі іші толтырылған тоңазытқышты көтере алатын болуы керек (немесе шамамен 65 кг). Еденнің жылтыр бетін қорғау үшін картон қағаздың үлкен бөлігін кесіп алып, тоңазытқыштың астына қойыңыз.



- Тоңазытқышты тарту немесе итеру еденді бүлдіруі мүмкін. Орнатылған тоңазытқышты орнынан қозғау еденді бүлдіруі мүмкін.

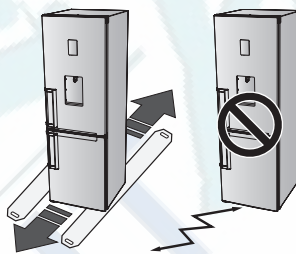

- Тоңазытқышты орнынан жылжитқан кезде Қуат СЫМЫН артқы жақтағы бекіткішпен бекітіп қою керек.

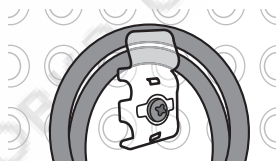

ТОҢАЗЫТҚЫШТЫ ТЕҢЕСТІРУ

Егер құрылғының алдыңғы жағы артқы жағынан кішкене жоғары болса, есікті оңайырақ ашып жабуға болады.

1-жағдай) Құрылғы солға қарай төмен еңкейіп тұр.

Реттелетін аяғын жебе бағытымен құрылғы теңелгенше солға қарай бұрыңыз.

2-жағдай) Құрылғы оңға қарай төмен еңкейіп тұр.

Реттелетін аяғын жебе бағытымен құрылғы теңелгенше оңға қарай бұрыңыз.

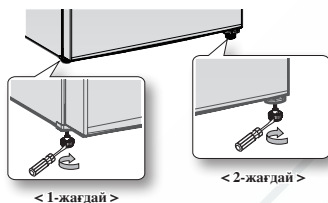

ТОҢАЗЫТҚЫШТЫ ОРНАТУ

Тоңазытқышты орналастырып алған соң, құрылғыны іске қосып, барлық ерекшеліктерінің қызығын көруіңізге болады.

Келесі қадамдарды аяқтаған соң, тоңазытқыш толығымен жұмыс істеуі қажет.

Егер олай болмаса, алдымен қуат көзін тексеріңіз, одан кейін осы қолданушы нұсқаулығының ақаулықтар бөлімін қараңыз.

Егер ақаулық шешілмесе, Samsung Electronics қызмет көрсету орталығына хабарласыңыз.

1. Тоңазытқышты дұрыс жерге және қабырғадан қашығырақ қойыңыз. Осы нұсқаулықтың орнату нұсқауларын қараңыз.
2. Тоңазытқышты пайдалану алдында төмендегі суретте көрсетілген сөре бұрыштарының қақпақтарын алыңыз. (Қақпақтар тоңазытқышты қауіпсіз тасымалдау үшін қолданылған).

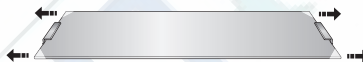

3. Тоңазытқышты қуат көзіне жалғаған соң, есігін ашқанда, ішкі шамдарының жануын қадағалаңыз.
4. Температураны ең суық деңгейге қойып, бір сағат күтіңіз. Мұздатқыш аздап тоңазып, моторы бір қалыпты жүруі тиіс.
5. Тоңазытқыш қосылған соң, қажетті температураға жеткенше бірнеше сағат уақыт қажет болады. Тоңазытқыштың температурасы қажетті деңгейде суығанда, тағам және сусындарды қоюыңызға болады.



Тоңазытқышты қосқан соң, дыбыс белгісі беріледі. Freeze (мұздату) немесе Fridge (тоңазыту) түймесін басыңыз. (Суықтығын таңдау аймағы бар үлгілер үшін ғана) 19-беттегі “Басқару панелін қолдану” бөлімін қараңыз.

ТОҢАЗЫТҚЫШТЫ ҚОЛДАНУ

БАСҚАРУ ПАНЕЛІН ПАЙДАЛАНУ

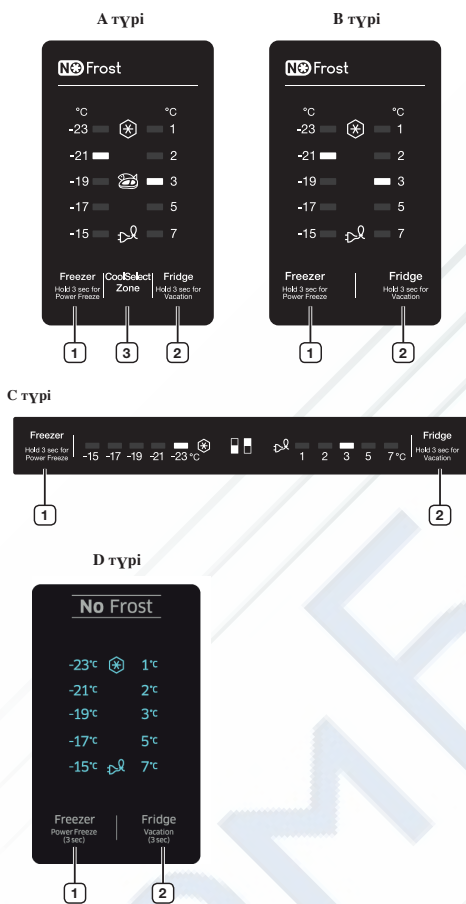

Түйме басылғаннан кейін қысқа дыбыс естіледі.



Ешқандай түйме басылмағанда мұздатқыштың жарық диодты шамы, тоңазытқыш және суықтығын таңдау аймағы қуат үнемдеу мақсатында өшіріледі. Бірақ тоңазытқыштың қосу шамы мен демалыс функциялары осы қызметтер таңдалғанда ғана қосылады. (RB31F***B, RB29F***B үлгілері үшін ғана)

1 Мұздатқыш

Мұздатқыш түймесін басып, 15 °C және -23 °C градус аралығындағы қажетті температураға қойыңыз. Әдепкі температура -19 °C градусқа реттелген және мұздатқыш түймесін басқан сайын, температура берілген ретімен өзгеріп отырады, көрсеткіш таңдалған температураны көрсетеді.

19 °C — -21 °C — -23 °C — -15 °C — -17 °C

Қатты мұздату функциясын іске қосу үшін осы түймені басыңыз.

Қатты мұздату көрсеткіші (❄) жанады және тоңазытқыш мұздатқыштағы өнімдерді мұздату уақытын жеделдетеді.

Бұл функция 50 сағатқа іске қосылады және мұздатқыш көрсеткішінің дисплейі өзгермейді.

Бұл функция автоматты түрде өшеді.

Қатты мұздату процесі аяқталған кезде қатты мұздату функциясы өшіп, мұздатқыш алдыңғы температура параметріне оралады.

Бұл функцияны пайдаланған кезде қуат тұтыну артады.

Қажет болмаған кезде, оны өшіріп, мұздатқышқа бастапқы температура параметріне қайта қоюды ұмытпаңыз.

Бұл функцияны өшіру үшін мұздатқыш түймесін 3 секунд басыңыз.

Егер мұздатқышта азық-түлікті көп мөлшерде мұздатқыңыз келсе, қатты мұздату функциясын 20 сағат бұрын іске қосыңыз.

2 Тоңазыту

Тоңазытқыш түймесін басып, 1-7 °C аралығындағы өзіңізге қажетті температураға қойыңыз.

Әдепкі температура 3 °C градусқа реттелген және Fridge (тоңазыту) түймесін басқан сайын, температура берілген ретімен өзгеріп отырады, көрсеткіш таңдалған температураны көрсетеді.

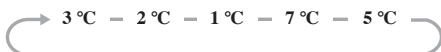

Демалыс функциясын іске қосу үшін түймені 3 секунд басып тұрыңыз.

Демалыс көрсеткіші () жанады және сіз ұзақ демалысқа не іс-сапарға шығатын жағдайда немесе тоңазытқышты пайдалану қажеттігі болмаған кезде тоңазытқыш температураны 17 °C мәніне орнатады.

Демалыс функциясы іске қосылу болғанда мұздатқыш бөліктері қосылу сақталады.

Демалыс функциясы қосылу болғанда тоңазытқыш температурасы реттелген жағдайда демалыс функциясы автоматты түрде өшеді.

Демалыс функциясын пайдалану алдында тоңазытқыштағы тамақтың алып тасталғанына көз жеткізіңіз.



Демалыс функциясы қосылып тұрғанда, суықтығын таңдау аймағы жұмыс істемейді. Демалыс функциясы өшірілгенде, суықтығын таңдау аймағы қосылады.

3 Салқын таңдау аймағы

Суықтығын таңдау аймағын қосу үшін Coolselect Zone (суықтығын таңдау аймағы) түймесін басыңыз. Суықтығын таңдау аймағының көрсеткіші () жанған соң, ет пен балықты сақтауға қоюға болады. Coolselect Zone түймесін қайта басыңыз, Coolselect Zone көрсеткіші () жанғанда, көкөністерді сақтауға қоюға болады.



Демалыс функциясы қосылып тұрғанда, суықтығын таңдау аймағының түймесі жұмыс істемейді.

Температураның дыбыс белгісі (Суықтығын таңдау аймағы бар үлгілер үшін ғана, RB37J5**9**, RB37J5**5**)

- Куат көзі болмағандықтан мұздатқыш бөлімі тым жылынғанда, температура көрсеткіші жыпылықтап, дыбыс белгісі беріледі. Тоқтату үшін, Freezer (мұздату) немесе Fridge (тоңазыту) түймесін басыңыз.
- Бұл ескертулер келесі жағдайларда орын алуы мүмкін:
 - Тоңазытқыш қосылғанда.
 - Куат көзі болмағандықтан мұздатқыш бөлімі тым жылынғанда.

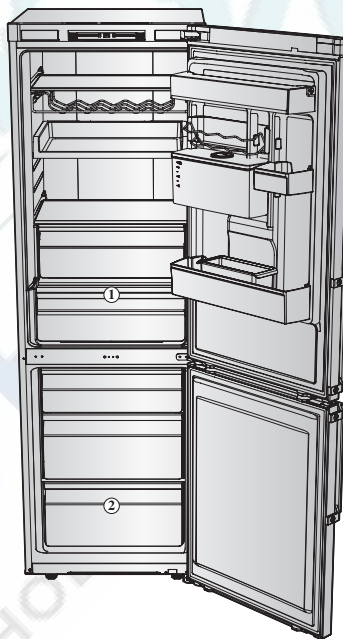

- Су ыдыс және салқын таңдау аймағы (1) сияқты жабдықтары үлгіге байланысты, болмауы мүмкін.
- Салқын таңдау аймағына жемістер мен көкөністер үсіп кетуі мүмкін. (Қосымша)
- Үлкен мөлшердегі тағамды жылдам тоңазыту үшін, тағамды әсересе жылдам тоңазытатын ең төменгі тартпаны (2) қолданыңыз.

ҚОСЫМША СӨРЕ



Егер қосымша сөре жабдықталған болса, төменгі тартпадан (2) басқа тартпалардың барлығын алып, қосымша сөрені төменгі тартпаның үстіне қойыңыз.

Бұл терма немесе механикалық ерекшелектеріне әсер етпейді.

Мұздатқыш бөлімінің мәлімделген өлшемі қосымша сөре жабдықталған үлгілері үшін аталған бөлшектерін алып тастағандағы күйінде есептелген.



ЖЫЛЖЫМАЛЫ СӨРЕНІ ПАЙДАЛАНУ (ҚОСЫМША)

Бұл сөрені толығымен жинап тастауға болады, бұл оған көлемді азық-түліктерді қиналмай салуға мүмкіндік береді.

1. Сөрені көтеріңкіреңіз де итеріп жабыңыз.
2. Орыннан қозғалған сөрені пайдалану үшін осы әрекеттерді кері тәртіппен орындаңыз.

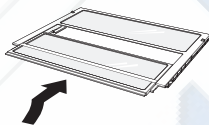

АБАЙЛАҢЫЗ

Сөре тоңазытқыштан құлап кетуі мүмкін, сондықтан оны пайдаланған және тазалаған кезде абай болыңыз.

МҰЗДАТҚЫШ БӨЛІМІНІҢ ЕРЕКШЕЛІКТЕРІ

Есік панеліндегі қатырылған тағам белгісі

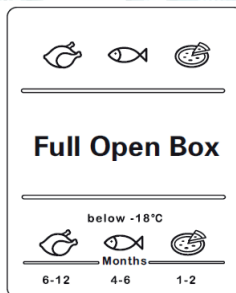

Белгілердің үстіндегі суреттер тағамды неше ай сақтауға болатынын көрсетеді. Мұздатылған тағамдарды сатып алғанда, әзірлену немесе сатылу күнін қараңыз.

Тағамды мұздату

Бүлінбеген тағамдарды ғана қатырыңыз. Жаңа салынатын тағамдарды қатырылған тағамдардан алыс қойыңыз. Тағамдар иісін немесе ылғалдығын жоғалтпау үшін, бекітілетін ыдыстарға салыңыз.

Тағамды дұрыс орау:

1. Тағамды орап қойыңыз.
2. Ауасын шығарыңыз.
3. Орамын бекітіңіз.
4. Орамдардың күнін жапсырмалармен белгілеп қойыңыз.

Келесі материалдармен тағам орауға болмайды:

Орайтын қағаз, майға төзімді қағаз, целлофан, қолданылған дүкен пакеттері.

Келесі материалдармен тағам орауға қолдануға болады:

Жұқа пластик, үрленген полиэтилен, фольга және мұздатқыш қалай ыдыстар. Бұл материалдарды диллерден сатып алуға болады.

Келесі материалдармен тағам орамдарын бекітуге болады:

Резеңке белбеулер, пластик қысқыштар, жіптер, суыққа төзімді скотч немесе ұқсас материалдар. Дорбалар мен үрленген полиэтиленді пластик бектіпемен жабуға болады.

Мұздатылған тағамды сақтау мерзімі

Сақтау мерзімі тағамға байланысты.

Температура 18 °C реттелсе:

- Тауық еті (тұтас), жаңа сойылған ет (ет жапырақтары): 12 айға дейін
- Балық (майы ажыратылған, пісірілген), асшаяндар, теңіз өнімдері: 6 айға дейін
- Пицца, шұжық: 2 айға дейін

Сақтау мерзімі FDA веб-сайтынан алынған (<http://www.fda.gov/>).



- Көрсетілген мерзімнен асыру улануға себеп болады.

Қатты мұздатылған тағамдарды сатып алу және сақтау

Мұздатылған тағамдарды сатып алғанда келесі нәрселерге мән беріңіз:

- Орамы бүлінбегенін тексеріңіз.
- Сатылу мерзімін тексеріңіз.
- Супермаркет тоңазытқышының температурасы 18 °C немесе одан төмен болуы тиіс. Олай болмаса, тағамды сақтау мерзімі азайтылғаны.
- Мұздатылған тағамды енді сатып алуға болады. Тағамды газетке немесе салқындатқыш сөмкеге салып, үйге әкеліңіз.
- Үйде тағамды бірден мұздатқыш бөліміне қойыңыз. Мұздатылған тағамды көрсетілген мерзіміне дейін қолданыңыз.

Мұздатылған тағамды еріту.

Түріне және қолданысына байланысты келесі опциялардың бірін таңдаңыз:

- Бөлме температурасында.
- Тоңазытқышта.
- Электр плитада, ыстық ауаның желдеткішімен/желдеткішсіз
- Микротолқын пешінде.



Ери бастаған тағамды қайта мұздатуға болмайды.
Тағамды пісіргенше қайта мұздатуға болмайды (қайнату немесе қуыру керек).

Тоңазытылған тағамды ең ұзақ сақтау мерзімінен асыра сақтауға болмайды.

СУ ДИСПЕНСЕРІН ПАЙДАЛАНУ (ҚОСЫМША)

Су диспенсері арқылы тоңазытқыштың есігін ашпай, салқын су алуға болады.

- Ыдыс салғышты көтеріңіз (1).
- Су шұңғылын көтеріп, тартып алыңыз (2).
- Су шұңғылын алу үшін екі жағындағы ұстағышынан ұстаңыз.
- Бірінші рет қолданар алдында су шұңғылын тазалап алыңыз.
- Су шұңғылын орнықты жерге қойып, сумен толтырыңыз.
- 4,5 л су құйыңыз, егер бұл мөлшерден артық болса, қақпағы жабылғанда төгілуі мүмкін.
- Су ыдысын бірінші рет толтырғанда су тамшылап тұрса, ыдысқа қайта шамамен 500 мл су құйыңыз.
- Су шұңғылын тоңазытқыштың ішінде толтыру мүмкін емес.
- 1-әдіс
- Суды дөңгелек қақпағын жебе бағытымен жоғары көтеріп құйыңыз.

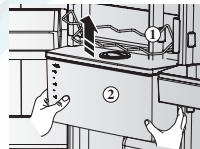

- 2-әдіс
- Суды үлкен қақпағын ашып, ұстап тұрып құйыңыз.

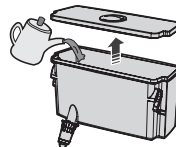

Су шұңғылын орнатқанда, шүмегін орнатуды ұмытпаңыз. Нәтижесінде су жылыстауы мүмкін.

- Су шұңғылын орналастырған соң, тоңазытқышты жабыңыз.
- Есікті диспенсер шүмегі сыртында қалатындай етіп жабыңыз.

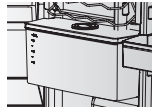

АБАЙЛАҢЫЗ

Су шұңғылын тоңазытқыш есігіне мықтап бекітіңіз. Олай болмаса, су шұңғылы жұмыс істемейді. Тоңазытқышты су шұңғылыңыз қолданбаңыз. Олай болмаса, тиімділігі төмендеуі мүмкін.



АБАЙЛАҢЫЗ

Су шұңғылына минералды немесе сүзілген судан басқа сұйық құюға болмайды.

- Стаканды шүмектің астына қойыңыз да, диспенсер тұтқышын стаканмен басыңыз. Су ағып кетпес үшін, стаканды диспенсермен қатарластырып қойыңыз.



АБАЙЛАҢЫЗ

Бекіту құралын “АШУ” күйіне қоюды ұмытпаңыз. Су осы күйге қойылғанда ғана ағады.

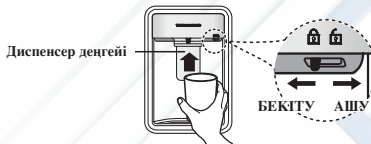

ІШКІ БӨЛІКТЕРДІ АЛЫП ТАСТАУ

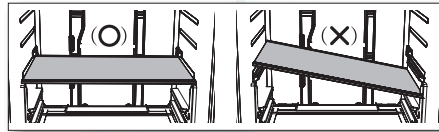

АБАЙЛАҢЫЗ

Орнатқанда, тоңазытқыш сөрелерін көрсетілген орындарына қойыңыз және төмен қаратып салмаңыз. Жарақат алуға немесе материалдық шығынға себеп болуы мүмкін.



Сөрелерді орнына қойғанда, "алды" деген белгісі бар жағын тоңазытқыштың алдыңғы жағына қаратып орнату қажет.

Сөрелер

Сөрелерді екі қолмен мұқият көтеріп, өзіңізге қарай тартыңыз. (Әйнек сөресі)

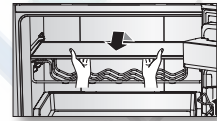

АБАЙЛАҢЫЗ

Сөрелерін төмен қаратып немесе теріс салмаңыз. Олай жасамасаңыз, құлап кету қаупі бар.

Есік қорғауыштары

Есік қорғауыштарын алып тастау үшін оны екі қолмен тік ұстап, баппен жоғары көтеріңіз.



Су ыдысы

Су ыдыстарын алып тастау үшін, ыдыс салғышты көтеріп, су ыдыстарын екі қолмен тік көтеріп, өзіңізге қарай тартып шығарып алыңыз.

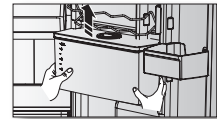

Үлгіге байланысты, су диспенсері болмауы мүмкін.

Жәшіктер

Жәшіктерді алып тастау үшін жәшікті толығымен тартып, аздап жоғары көтеріңіз.



- Егер тартпалары есікке қысылып қалса, тартпаны көтеріп, сөрелі шығарып алыңыз.

ТОҢАЗЫТҚЫШТЫ ТАЗАЛАУ



Тазалауға бензин, еріткіш немесе хлор қолданбаңыз.

Құрылғының бетін бүлдіруі мүмкін немесе өртке себеп болуы мүмкін.



Тоңазытқыш қосулы болғанда оған су бүрікпеңіз, бұл электр тогының соғуына әкелуі мүмкін. Өрт қаупін тудыруы мүмкін болғандықтан, тоңазытқышты бензинмен, еріткішпен немесе автомобиль тазалау құралымен тазартуға болмайды.

1. Тоңазытқыштың қуат сымын ажыратыңыз.
2. Жұмсақ матаны немесе қағазды аздап сулап алыңыз.



Тоңазытқыш тазалағанда ешқандай жуғыш зат қолдануға болмайды, түсін кетіруі мүмкін немесе тоңазытқышты бүлдіреді.

3. Тоңазытқыштың іші-сыртын тазалап сүртіп, құрғатыңыз.
4. Тоңазытқыштың қуат сымын ажыратыңыз.



Су диспенсерінен су ақпаған жағдайда, су ыдысының үстінен төмен қарай абайлап басыңыз.

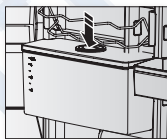

ЖАРЫҚ ДИОДЫ ШАМЫН АУЫСТЫРУ

Сыртқы және ішкі жарық диод шамы өшкен кезде, шам қақпағы мен жарық диод шамын өзіңізге алуға болмайды.



Қызмет көрсету қызметкерлеріне хабарласыңыз.

есіктің орнын ауыстыру (қосымша)

ЕСІКТІ АУДАРЫП САЛУ (ҚОСЫМША)

Тоңазытқыштың есігін аударып салмастан бұрын, тоңазытқышты ток көзінен ажыратыңыз. Samsung есікті аударып салуды тек қана Samsung құптаған қызмет көрсетушілердің іске асыруын талап етеді. Бұл жұмыс ақылы және тұтынушы өзі төлейді.



Есікті өздігінен аударып салуға әрекеттену барысында болған бұзылуларға өндіруші кепілдік бермейді. Бұл жағдайға қатысты жөндеулердің құнын тұтынушы өзі төлейді.

1. Тоңазытқыштың есіктерін аударып салмас бұрын тоңазытқыштың ток көзінен ажыратылғанына және құрылғының іші барлық тағамнан босатылғанына көз жеткізіңіз.
2. Егер тұтынушы пайдалану нұсқаулықтарын орындау қолынан келетінінне сенімсіз болса, бұл өзгерісті енгізу үшін Samsung компаниясының білікті инженеріне хабарласу керек.
3. Есіктерін аударып салу аяқталған соң тоңазытқышты ток көзіне қоспай, кемінде бір сағат күтіңіз.

Қажетті құралдар

Ұсынылмаған		
Phillips басы үшкір бұрағыш (+)	Басы жалпақ бұрағыш (-)	11 мм кілт (топса білігіне арналған)
Ұсынылмаған	Қосымша бөлігі	
8 мм гайка кілті (болттарға арналған)	Топса жаппасы / Саптама қақпақшасы	

Тоңазытқыштың есігін ағыту

1. Есік қақпағының сымын алыңыз.

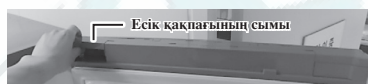

* RB37* үлгісі үшін ғана



2. Есік тығыздағышының қақпағын ағытыңыз.



* RB37* үлгісі үшін ғана



3. Ілгекті итеру үшін топсаның қақпағын төмендегі суреттерде көрсетілген тәрізді алыңыз.
 - Жалпақ ұшты бұранда бұрағышты салып, 1-ші суретте көрсетілген тәрізді қайта салыңыз.
 - 2-ші суретте көрсетілген тәрізді қақпақты көтеріп, ілгекті 3-ші суретте көрсетілген тәрізді итеріңіз. (Есік қақпағының сымын тым қатты басып зақым келтіріп алмау үшін абай болыңыз)
 - 4-ші суреттегі А-ны 5-ші суреттегі тәрізді қолмен итеріп ағытыңыз.

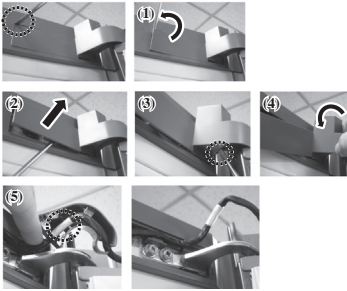

4. Тоңазытқыш есігіндегі қосылым сымын ағытыңыз. (Тек сыртқы дисплей бар үлгілерде ғана).

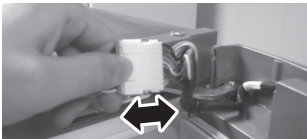

5. Бұрандаларды алыңыз. (Есікті ағытып жатқан кезде түсіріп алмау үшін абай болыңыз.)

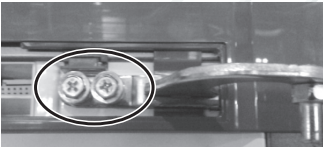

6. Тоңазытқыштың есігін ортаңғы топсадан, есікті абайлап тіке жоғары көтеріп алыңыз.



-  **АБАЙЛАҢЫЗ** Есік ауыр, есікті ағыту барысында жарақат алмау үшін абай болыңыз.

7. Ортаңғы топсаны Phillips бұрағышын (+) пайдаланып бұрандаларды ағытып алыңыз.



-  Мұздатқыштың есігі алға қарай құлап қалуы мүмкін, сондықтан есікті сүйемелдеп тұрыңыз.

8. Мұздатқыштың есігін астыңғы топсадан есікті абайлап тіке жоғары көтеріп алыңыз.



-  **АБАЙЛАҢЫЗ** Есік ауыр, есікті ағыту барысында жарақат алмау үшін абай болыңыз.

9. Тұтқаларын солдан оңға ауыстырып салыңыз. Тоңазытқыш пен мұздатқыштың есігінің астыңғы оң жағындағы бұранданы алыңыз. Есіктің автоматты стопперін оңнан солға ауыстырыңыз. (Есіктің автоматты стопперін, бұрандаларының әрқайсысын)





10. Жалпақ жүзді бұранда бұрағышты (-) пайдаланып Тұтқаның қақпағы мен бұрандаларды алыңыз.

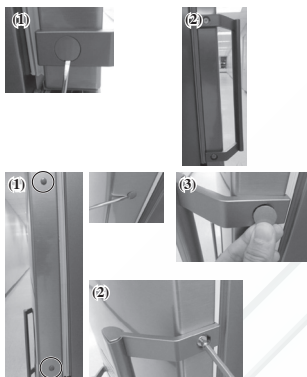

 Жалпақ жүзді (-) бұранда бұрағышпен қақпақты алып, тұтқаны және тұтқаның қақпағын орнатыңыз.

 **АБАЙЛАҢЫЗ** Қақпақты ағытып жатқанда сызат түсіріп алмау үшін абай болыңыз.

11. Қақпақты орнатыңыз.

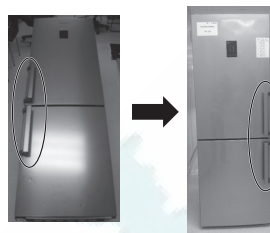



12. Қақпақ бұрандасы мен қақпақтың орнын ауыстырыңыз. Жіңішке жалпақ бұранда бұрағышты пайдаланып суырып алыңыз.

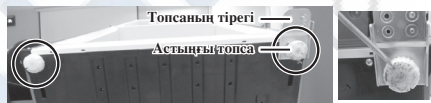

 **АБАЙЛАҢЫЗ** Осы жұмысты орындап жатқанда жарақат алып қалмау үшін абай болыңыз.

13. Тоңазытқышты абайлап шалқасынан жатқызып қойыңыз. Тірегі (сағат тілінің бағытына қарсы бұрап алыңыз) мен астыңғы топсаны ағытыңыз.



 Тоңазытқышты қорғау үшін картонның үлкен бөлігін кесіп алып, тоңазытқыштың астына салыңыз.

14. Phillips бұрағышын (+) пайдаланып ортаңғы топсаны орнатыңыз. (Жуғышты ортаңғы топсаны орнатпай тұрып тігінен орнатыңыз.)

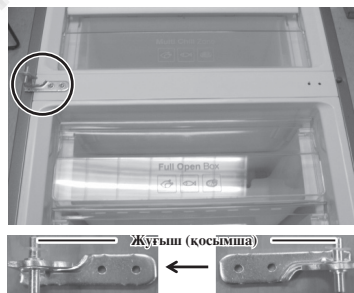

15. Астыңғы топса мен тіректің орнын ауыстырыңыз. (Оң -> Сол)
Мұздатқыштың есігін ортаңғы топсаға салғаннан кейін астыңғы топсаны орнатыңыз.
- Автоматты түрде жабатын бағыттағышты және білікшенің топсасын ағытғыңыз.
 - Білікшенің топсасы мен автоматты түрде жабатын бағыттағышты осы суреттегі тәрізді орнатыңыз.

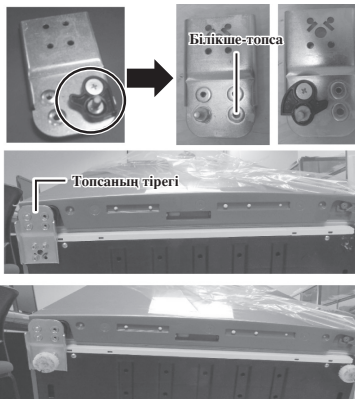

16. Тығынды басқару құралын (1) суреттегі тәрізді қақпақты басқару құралынан алыңыз. Бұранданы алып, қақпақты басқару құралын (2) ағытғыңыз, есік сымның (3) бағытын Тоңазытқыш есігінің (Дисплей тәрізді есікте ғана) қарама-қарсы жағына орнатыңыз. Қақпақты басқару құралы мен бұранданы (4) суретте көрсетілген тәрізді орнатыңыз.

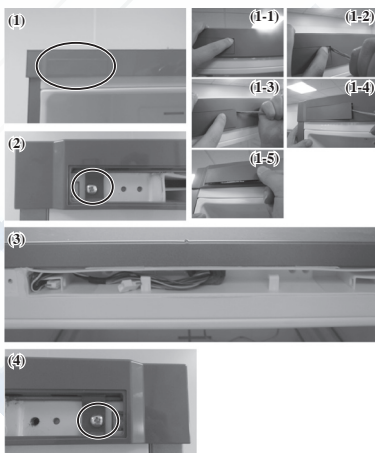

17. Есік сымның бағытын суретте көрсетілген тәрізді қарсы жаққа орнатыңыз.



18. Үстіңгі топсаның білікшесін бөлек алу үшін 11 мм гайка кілтін қолданыңыз. Үстіңгі топсаны айналдырыңыз да, үстіңгі топсаның білікшесін қайта бекітіңіз.



19. Тесікті сәл кеңейту үшін үстіңгі топсаны салып, содан кейін тоңазытқыштың есігін орнату үшін үстіңгі топсаны алыңыз.



Орнату қадамдары

1. Тоңазытқыштың есігіне үстіңгі топсаны салыңыз.
2. Тоңазытқыштың есігіне ортаңғы топсаны орнатыңыз.
3. Үстіңгі топсаны корпусқа орнатыңыз.
4. Бұранданы бұраңыз.

20. Сымды жалғап, содан кейін қақпақты басқару құралын салыңыз.

Сымды қақпақ топсасына салыңыз, ақ жапсырма (1) суретте көрсетілген тәрізді тұруға тиіс.

Бекітішті (2) суретте көрсетілген тәрізді ағытпау үшін бүктеңіз.

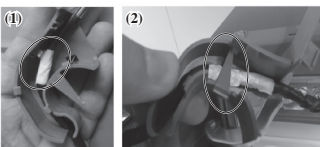

* RB37* үлгісі үшін ғана

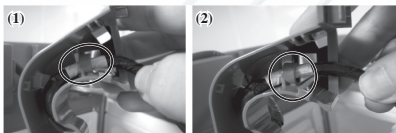

Сыртқы дисплей бар үлгілер үшін ғана.

21. Топсаның қақпағын топсаға сәйкес келтіріп орнатыңыз.



* RB37* үлгісі үшін ғана

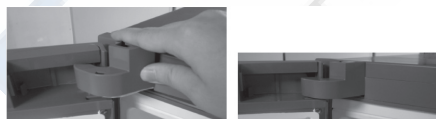

22. Есік тығыздағышының қақпағын (қосымша бөлшек) артқы жаққа орнатыңыз.



* RB37* үлгісі үшін ғана



23. Есік қақпағының сымын тоңазытқыш есігінің үстіңгі жағына салып, содан кейін толығымен орнату үшін итеріңіз.

Есік сымының қақпағының артқы жағына орнатылуға тиіс сымның орналасуын тексеріңіз.



* RB37* үлгісі үшін ғана

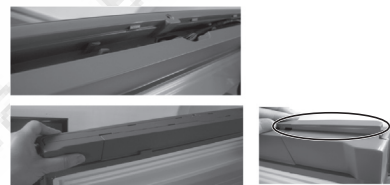

24. Тығынды басқару құралын орнатыңыз.

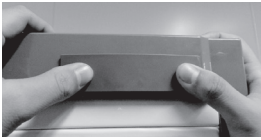

25. Тоңазытқыш пен мұздатқыштың тығыздағыштарын ағытып, содан кейін оларды 180° градусқа айналдырғаннан кейін салыңыз. Есік тығыздағыштарының дұрыс салынғанына көз жеткізіңіз. Егер дұрыс салынбаса, құрылғының жұмысына әсер ететін шуыл не конденсат пайда болуы мүмкін.



26. Есіктердің дұрыс жұмыс істеп тұрғанына көз жеткізіңіз.



Мұздатқыш есігін ауыстырып салғанда, мұздатқыш есігінің нығыздағышын және сол жақ ішкі нығыздағышты алыңыз (A). Содан кейін ішкі нығыздағышты оң жағына салыңыз (B). Мұздатқыш есігінің нығыздағышын 180° айналдырып салыңыз. (RB31F***B, RB29F***B үлгілері үшін ғана)

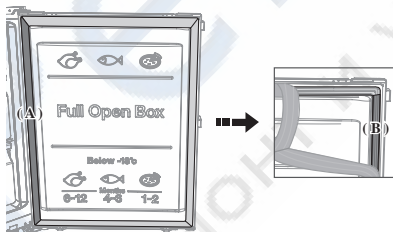

ақаулықтарын жою

МӘСЕЛЕ	ШЕШІМІ
Құрылғы мүлдем жұмыс істемейді немесе температура тым жоғары.	<ul style="list-style-type: none"> • Қуат ашасының дұрыс жалғанғанын тексеріңіз. • Алдыңғы панеліндегі температура басқаруы дұрыс реттелген бе? • Құрылғыға күн көзі түсіп тұрған жоқ па, немесе жақын жерде жылу көзі бар ма? • Құрылғының арты қабырғаға тым жақын тұрған жоқ па?
Тоңазытқыштағы тағам қатып қалған.	<ul style="list-style-type: none"> • Дисплей тақтасындағы температура басқару жүйесі ең жоғары температураға қойылған ба? • Тұрған ортаның температурасы тым жылы ма?
Әдеттен тыс дыбыс шығады.	<ul style="list-style-type: none"> • Құрылғының тегіс және жазық жерде тұрғанын тексеріңіз. • Құрылғының арты қабырғаға тым жақын тұрған жоқ па? • Құрылғының артына немесе асыған бөтен зат құлап қалған жоқ па? • Дыбыс құрылғының компрессорынан келіп тұрған жоқ па? • Бұл дыбыс әр-түрлі жабдықтар қысқарғанда немесе кеңейгенде шығады.
Алдыңғы бұрышы мен қабырғалары жылы және конденсация үрдісі басталды.	<ul style="list-style-type: none"> • Ыстық өткізбейтін түтіктерді конденсацияны болдырмау үшін алдыңғы бұрышында орнатылған. Ортаның температурасы жоғары болғанда, оның тиімділігі төмендеуі мүмкін. Бірақ, бұл қалыпты құбылыс. • Ауа райы ылғалды болғанда, ылғал ауа суық беткеймен қатынасып, конденсация құрылғының сыртынан да байқалады.
Құрылғыдан сұйық бүлкілі естіледі.	<ul style="list-style-type: none"> • Бұл - құрылғының ішін салқындататын тоңазыту құралы.
Ішінен жаман исі шығады.	<ul style="list-style-type: none"> • Тоңазытқыштың ішінде бүлінген тағам жоқ па? • Иісі күшті тағамның (мысалы, балық) ауа кірмейтіндей етіп оралғанына көз жеткізіңіз. • Мұздатқышты уақытылы тазалаңыз және бүлінген немесе күдікті тағамды алып тастаңыз.
Қабырғасында мұз қабаты бар.	<ul style="list-style-type: none"> • Тоңазытқыш желдеткіші бекітіліп қалған жоқ па? • Тағамды ысырып, желдеткішті ашыңыз. • Есігі толық жабылған ба?
Ішкі қабырғалары және көкөністер ылғалданады.	<ul style="list-style-type: none"> • Құрамында су мөлшері көп тағам дұрыс жабылмай қойылған немесе есігі тым көп ашылған. • Тағамды жауып қойыңыз немесе бекітілетін ыдысқа салып қойыңыз.

03 АҚАУЛЫҚТАРЫН ЖОЮ

Құрал диаграммасы

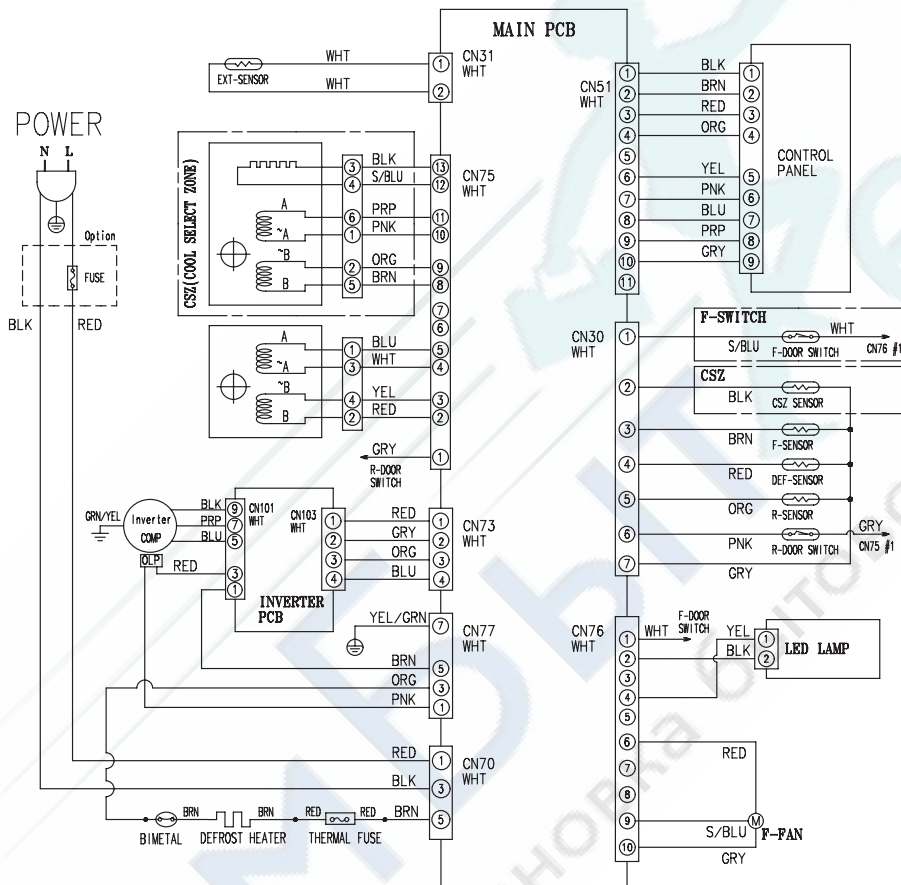

[OPTION TABLE]
9th Character at Model name

9th Character	CSZ	F-SWITCH	REMARK
C	0	0	A++ Model
D	X	X	A+ Model

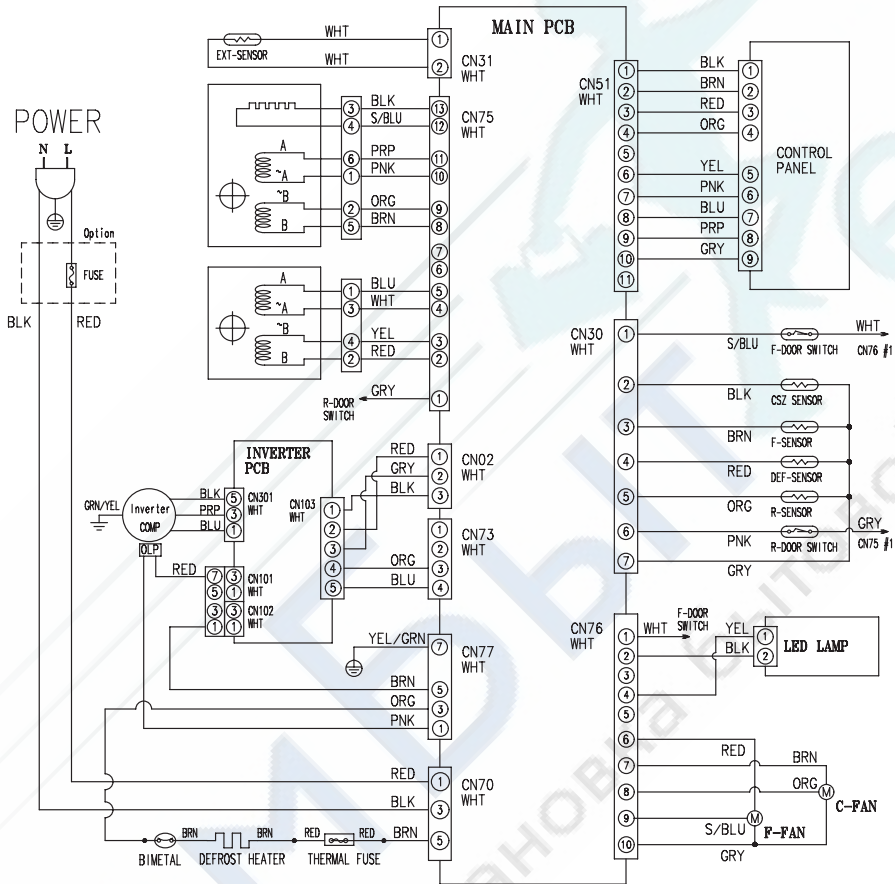

This is applied to the model of which 9th character is "B"
(A+++ Model)

3050 2M A+++

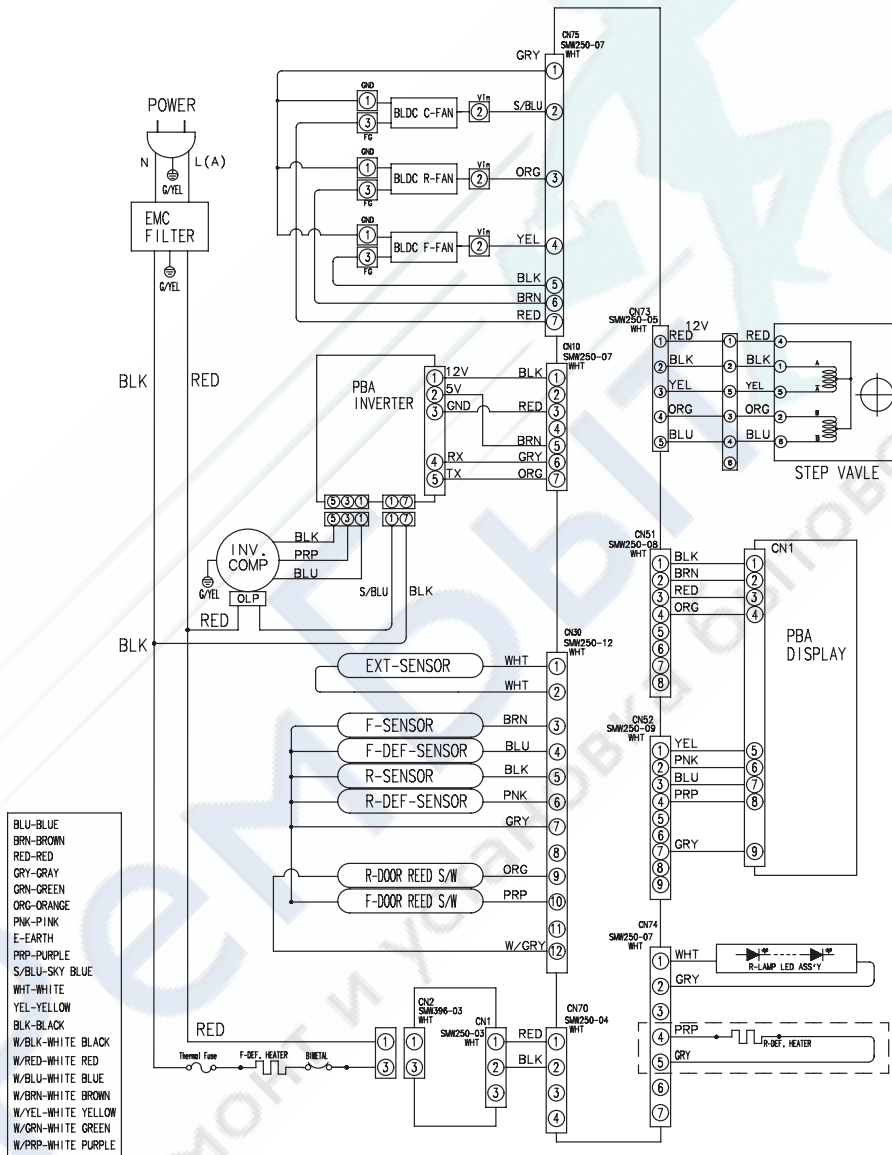

3050 2M A++/A+

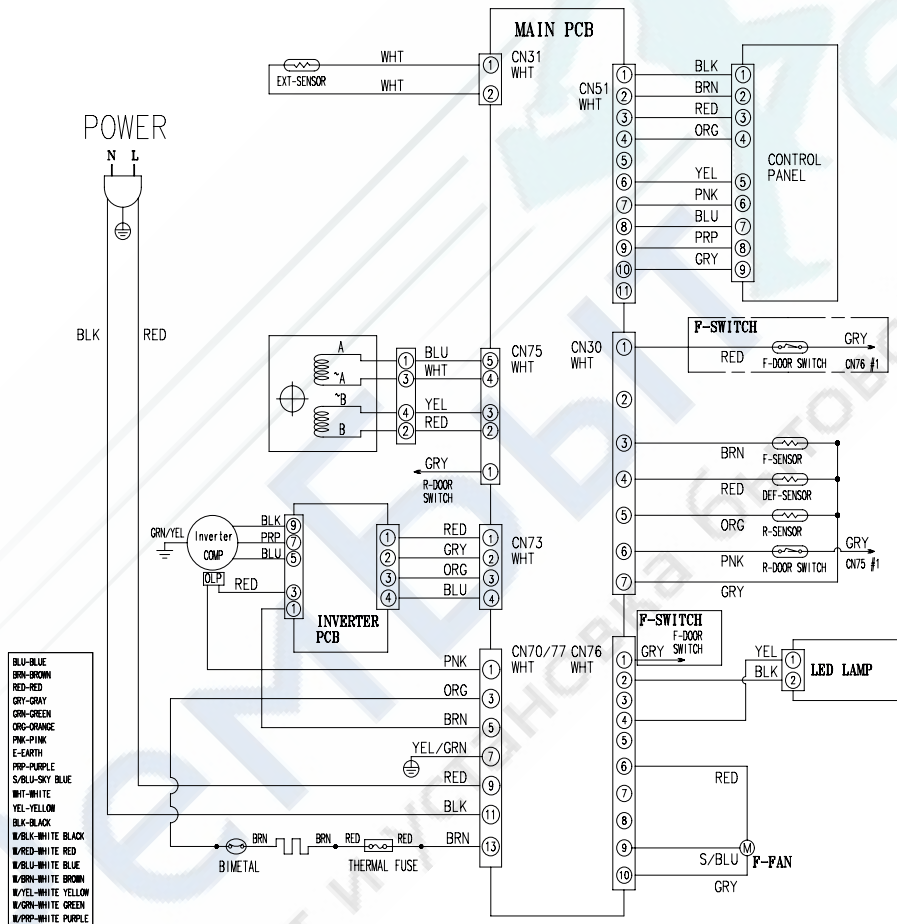

Жадынама



Жадынама



Сыртқы бөлме температурасындағы шектеулер

Бұл тоңазытқыш/мұздатқыш сипаттамалық тақтасында көрсетілген сыртқы температураларда жұмыс істеуге арналып жасалған.

Класс	Таңба	Сыртқы температура ауқымы (°C)
		IEC 62552 (ISO 15502)
Ұзартылған температура	SN	+10 бастап +32 дейін
Температура	N	+16 бастап +32 дейін
Субтропикалық	ST	+16 бастап +38 дейін
Тропикалық	T	+16 бастап +43 дейін



Ішкі температураға тоңазытқыш/мұздатқыштың орны, сыртқы температура және есіктің ашылу жиілігі сияқты факторлар әсер етуі мүмкін.
Температурасын осы факторларды ескере отырып реттеңіз.

Құрылғыны қоқысқа дұрыс тастау

(Қоқысқа тасталатын электр және электроника құрылғысы)

(Жеке қоқысқа тастау жүйесін пайдаланатын елдерге қатысты)

Kazakhstan



Өнімдегі, оның керек-жарақтарындағы немесе ілеспе кітапшасындағы белгі, осы өнім мен оның электроникалық керек-жарақтарын (мысалы, зарядтағыш құралы, құлаққабы, USB сым), қолданыс мерзімі аяқталғаннан кейін басқа тұрмыстық қалдықтармен бірге тастамау керек дегенді білдіреді. Қалдық дұрыс тасталмаған жағдайда қоршаған орта немесе адамдардың денсаулығына келетін зиянның алдын алуға және материалдық ресурстарды қайтадан қажетке жаратуға өз үлесіңізді қосу үшін бұндай заттарды басқа қоқыс түрлерінен бөлектеп, қалдық өнімдерді қайта өңдеуден өткізетін жерге апарып тапсырыңыз.

Тұрмыстық құрылғыны қолданушылар, осы заттарды қоршаған ортаға залалсыз түрде қайта өңдеуден өткізу үшін осы құрылғыны қайда апарып тапсыру, қалай тапсыру туралы егжей-тегжейлі ақпаратты, осы өнімді сатып алған бөлшек сауда орталығына немесе жергілікті мекемеге хабарласып алуына болады.

Коммерциялық мақсатта қолданушылар, өз жабдықтаушыларына хабарласып, сатып алу келісім-шартының талаптарымен танысуы керек. Осы өнім мен оның электроникалық керек-жарақтарын басқа да коммерциялық өнімдердің қалдықтарымен араластырып тастауға болмайды.

SAMSUNG WORLD WIDE байланыс орталығына хабарласыңыз
Samsung өнімдеріне қатысты сұрақтарыңыз немесе айтатын пікіріңіз бар болса,
SAMSUNG тұтынушыларға қолдау көрсету орталығына хабарласыңыз.

36 Al-Farabi ave., Block B (3-4)floor, Almaty, Kazakhstan
8-10-800-500-55-500(GSM: 7799, VIP care 7700)
www.samsung.com/support



DA68-02833R-18